



# TABLE INDUCTION

Notice d'installation et d'utilisation

FR  
EN  
CS  
DA  
DE  
ES  
EL  
FI  
HU  
IT  
NL  
NO  
PL  
PT  
RU  
SK  
SV  
UK  
HE



CZ2100168\_00

**De Dietrich**

CRÉATEUR D'ÉMOTIONS DEPUIS 1684



FR



## CHÈRE CLIENTE, CHER CLIENT

Vous venez d'acquérir un produit De Dietrich. Ce choix révèle votre exigence autant que votre goût pour l'art de vivre à la française.

Héritières de plus de 300 ans de savoir-faire, les créations De Dietrich incarnent la fusion du design, de l'authenticité et de la technologie au service de l'art culinaire. Nos appareils sont fabriqués avec des matériaux nobles et offrent une qualité de finition irréprochable.

Nous sommes certains que cette confection de haute facture permettra aux amoureux de la cuisine d'exprimer tous leurs talents.

Le Service Consommateurs De Dietrich est à votre écoute pour répondre à toutes vos questions et suggestions pour toujours mieux satisfaire vos exigences.

Nous sommes honorés d'être votre nouveau partenaire en cuisine et vous remercions de votre confiance.



Avec ses manufactures en France, à Orléans et Vendôme, De Dietrich cultive une quête constante d'excellence, perpétuant un savoir-faire d'exception dans la conception de produits parfaitement finis. Nombre de nos électroménagers sont certifiés par le label Origine France Garantie, une reconnaissance qui atteste de leur fabrication en France.

Ce label assure non seulement la qualité et la durabilité de nos appareils, mais il garantit également leur traçabilité, offrant une indication claire et objective de leur provenance.

[www.de-dietrich.com](http://www.de-dietrich.com)

**De Dietrich**

CRÉATEUR D'ÉMOTIONS DEPUIS 1684

---

# TABLE DES MATIERES

---

<b>SÉCURITÉ ET PRÉCAUTION IMPORTANTE .....</b>	<b>4-5</b>
<b>1/ ENVIRONNEMENT. ....</b>	<b>6</b>
Protection de l'environnement .....	6
<b>2/ INSTALLATION.....</b>	<b>7-9</b>
Déballage.....	7
Encastrement.....	7-8
Branchement électrique.....	9
<b>3/ PRÉSENTATION DE VOTRE APPAREIL.....</b>	<b>10</b>
Bandeau.....	10-11
<b>4/ UTILISATION DE VOTRE APPAREIL .....</b>	<b>12</b>
Gestion des paramètres.....	12
Choix du récipient .....	12
Sélection de foyer .....	13
Mise en Marche / Arrêt.....	14
Horizone.....	14
Réglage de la puissance.....	15
Réglage de la minuterie .....	16
Verrouillage des commandes (sécurité enfant).....	17
Fonction cuisson.....	18-21
Exemple de recette .....	21
Sécurités et recommandations .....	26
<b>5/ ENTRETIEN .....</b>	<b>27</b>
<b>6/ ANOMALIES ET SOLUTIONS .....</b>	<b>28</b>
<b>7/ TABLEAU ECO CONCEPTION.....</b>	<b>29</b>
<b>8/ SERVICES APRÈS-VENTE.....</b>	<b>30</b>

---

# **SÉCURITÉ ET PRÉCAUTIONS IMPORTANTES**

---

## **INSTRUCTIONS DE SÉCURITÉ IMPORTANTES - LIRE AVEC ATTENTION ET GARDER POUR DE FUTURES UTILISATIONS.**

Cette notice est disponible en téléchargement sur le site internet de la marque.

Votre appareil est conforme aux directives et réglementations européennes auxquelles il est soumis.

Cet appareil peut être utilisé par des enfants âgés de 8 ans et plus et par des personnes ayant des capacités physiques, sensorielles ou mentales réduites ou des personnes sans expérience et connaissance, si elles sont correctement surveillées ou si elles ont été correctement informées ou formées à l'utilisation de l'appareil en toute sécurité et qu'elles en comprennent les risques qui en résultent.

Les enfants ne doivent pas jouer avec l'appareil.

Le nettoyage et l'entretien par l'utilisateur ne doivent pas être effectués par des enfants sans surveillance.

Les enfants de moins de 8 ans doivent être tenus à l'écart à moins qu'ils ne soient surveillés en permanence.

Votre table possède une sécurité enfant qui verrouille son utilisation à l'arrêt ou en cours de cuisson (voir chapitre: utilisation de la sécurité enfant).

 L'appareil et ses parties accessibles deviennent chauds pendant l'utilisation. Des précautions doivent être prises pour éviter de toucher les éléments chauffants.

Les objets métalliques tels que couteaux, fourchettes, cuillères et couvercles ne doivent pas être placés sur la surface, car ils peuvent devenir chauds.

 **ATTENTION** : la cuisson doit être surveillée. Une cuisson courte nécessite une surveillance continue.

Risque d'incendie : ne pas stocker d'objets sur les zones de cuisson.

Une cuisson avec de l'huile ou de la matière grasse effectuée sur une table, et sans surveillance peut être dangereuse et donner lieu à un incendie. Ne tentez JAMAIS d'éteindre un feu avec de l'eau, mais coupez l'alimentation de l'appareil avant de couvrir la flamme avec par exemple un couvercle ou une couverture anti feu.

 Si la surface est fissurée, déconnecter l'appareil pour éviter le risque de choc électrique.

Ne plus utiliser votre table avant changement du dessus verre.

Ces tables doivent être branchées sur le réseau par l'intermédiaire d'un

---

## **SÉCURITÉ ET PRÉCAUTIONS IMPORTANTES**

---

dispositif à coupure omnipolaire conformément aux règles d'installations en vigueur. Un moyen de déconnexion doit être incorporée dans la canalisation fixe. Votre table de cuisson est prévue pour fonctionner en l'état sous une fréquence de 50Hz ou 60Hz (50Hz/60Hz), sans aucune intervention particulière de votre part.

L'appareil doit être branché avec un câble d'alimentation normalisé dont le nombre de conducteur dépend du type de raccordement désiré (voir chapitre installation)

Si le câble d'alimentation est endommagé, il doit être remplacé par le fabricant, son Service Après-Vente ou des personnes de qualification similaire afin d'éviter un danger.

Assurez-vous que le câble d'alimentation d'un appareil électrique branché à proximité de la table, n'est pas en contact avec les zones de cuisson.

**⚠ MISE EN GARDE** : Afin qu'il n'y ait pas d'interférences entre votre table de cuisson et un stimulateur cardiaque, ce dernier doit être conçu et réglé en conformité avec la réglementation qui le concerne. Renseignez vous auprès de son fabricant ou votre médecin traitant.

Utilisez uniquement des protections de tables conçues par le fabricant de l'appareil de cuisson, référencées dans la notice d'utilisation comme étant adaptées, ou incorporées à l'appareil. L'utilisation de protections non appropriées peut provoquer des accidents.

Évitez les chocs avec les récipients : la surface verre vitrocéramique est très résistante, mais n'est toutefois pas incassable.

Ne pas poser de couvercle chaud à plat sur votre table de cuisson. Un effet «ventouse» risquerait d'endommager le dessus vitrocéramique. Évitez les frottements de récipients qui peuvent à la longue générer une dégradation du décor sur le dessus vitrocéramique.

Pour la cuisson, n'utilisez jamais de feuille de papier d'aluminium. Ne déposez jamais des produits emballés avec de l'aluminium, ou en barquette d'aluminium sur votre table de cuisson. L'aluminium fondrait et endommagerait définitivement votre appareil de cuisson.

Ne rangez pas dans le meuble situé sous votre table de cuisson vos produits d'entretien ou produits inflammables.

N'utilisez jamais de nettoyeur vapeur pour l'entretien de votre table.

L'appareil n'est pas destiné à être mis en fonctionnement au moyen d'une minuterie externe ou d'un système de commande à distance séparé.

Après utilisation, arrêter le fonctionnement de la table de cuisson au moyen de son dispositif de commande et ne pas compter sur le détecteur de casseroles.

# .1 ENVIRONNEMENT

## PROTECTION DE L'ENVIRONNEMENT

 Ce symbole indique que cet appareil ne doit pas être traité comme un déchet ménager.

Votre appareil contient de nombreux matériaux recyclables. Il est donc marqué de ce symbole afin de vous indiquer que les appareils usagés doivent être remis à un point de collecte habilité. Renseignez-vous auprès de votre revendeur ou des services techniques de votre ville pour connaître les points de collecte des appareils usagés les plus proches de votre domicile. Le recyclage des appareils qu'organise votre fabricant sera ainsi réalisé dans les meilleures conditions, conformément à la directive européenne sur les déchets d'équipements électriques et électroniques.

Certains matériaux d'emballage de cet appareil sont également recyclables. Participez à leur recyclage et contribuez ainsi à la protection de l'environnement en les déposant dans les conteneurs prévus à cet effet. Nous vous remercions pour votre collaboration à la protection de l'environnement.

### Conseil économie d'énergie

Cuisiner avec un couvercle bien ajusté économise de l'énergie. Si vous utilisez un couvercle en verre, vous pouvez parfaitement contrôler votre cuisson.

*Si vous imprimez ce document, pensez à trier !*

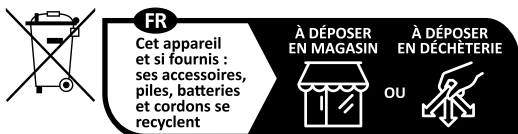
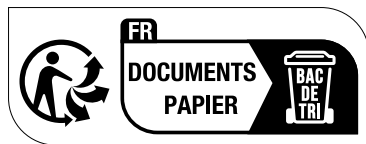

Points de collecte sur [www.quefairedemesdechets.fr](http://www.quefairedemesdechets.fr)  
Privilégiez la réparation ou le don de votre appareil !



# .2 INSTALLATION

## DEBALLAGE

Enlevez tous les éléments de protection de la table de cuisson, de la sonde et du support de sonde.

Votre sonde est livrée avec une pile que vous devez installer. Pour insérer la batterie il faut dévisser le couvercle au dos de la sonde à l'aide d'une pièce de monnaie, insérer la pile en respectant la polarité (+ au dessus) puis re-visser le couvercle. Vérifiez et respectez les caractéristiques de l'appareil figurant sur la plaque signalétique.

Veillez noter dans les cadres ci-dessous les références de service et de type norme figurant sur cette plaque pour un usage futur.

Service:	Type:
----------	-------

## ENCASTREMENT

Vérifiez que les entrées et les sorties d'air sont bien dégagées.

Tenez compte des indications sur les dimensions d'encastrement (en millimètres) du plan de travail destiné à recevoir la table de cuisson. Vérifiez que l'air circule correctement entre l'avant et l'arrière de votre table de cuisson.

### Encastrement sur plan

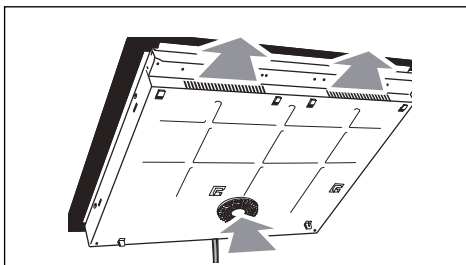
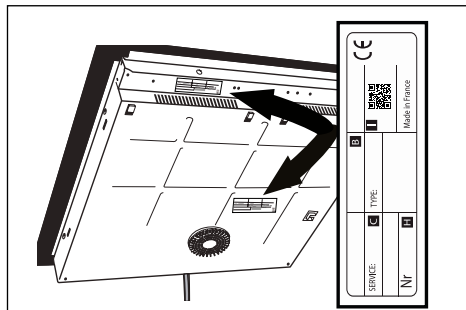
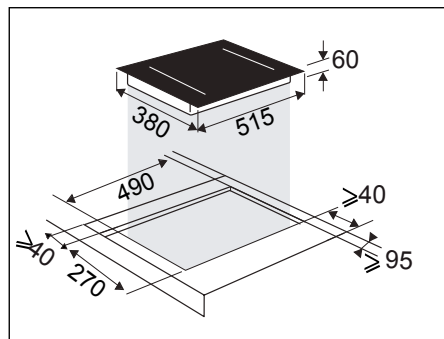

### Encastrement à fleur

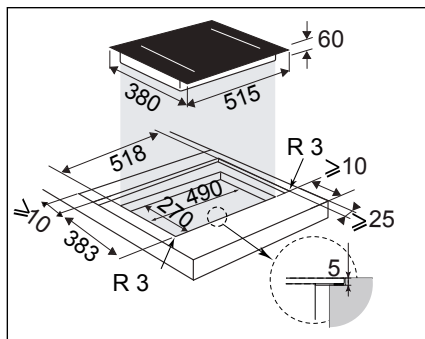

## .2 INSTALLATION

En cas d'installation de la table au-dessus d'un tiroir,

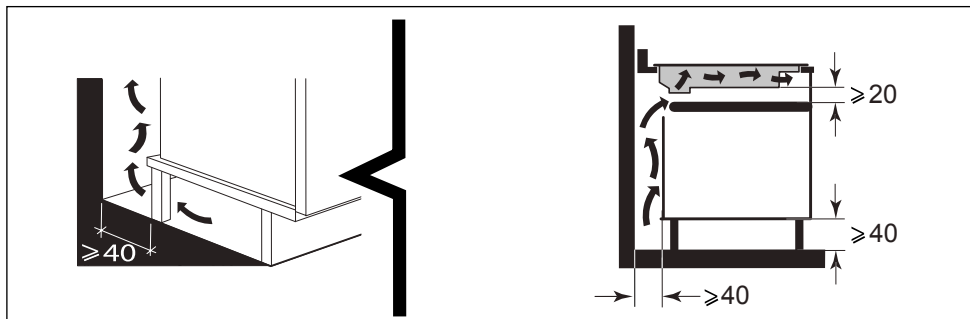

ou au-dessus d'un four encastrable, respectez les dimensions notées sur les illustrations afin d'assurer une sortie d'air suffisante.

Collez soigneusement le joint d'étanchéité sur tout le pourtour du verre de la table avant l'encastrement.

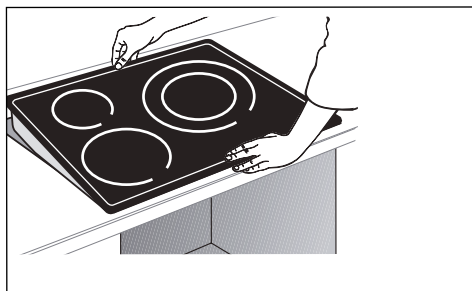
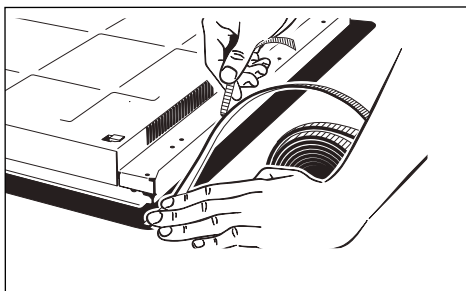
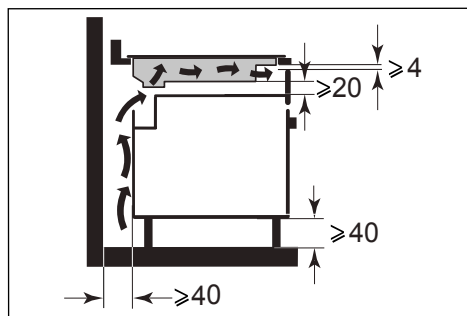

### Important

Si votre four est situé sous votre table de cuisson, les sécurités thermiques de la table peuvent limiter l'utilisation simultanée de celle-ci et du four en mode pyro, affichage code «F7» dans les zones de commande. Dans ce cas, nous vous recommandons d'augmenter l'aération de votre table de cuisson en pratiquant une ouverture sur le côté de votre meuble (8cm x 5cm).



# .2 INSTALLATION

## BRANCHEMENT ELECTRIQUE

Ces tables doivent être branchées sur le réseau par l'intermédiaire d'un dispositif à coupure omnipolaire conformément aux règles d'installations en vigueur. Un moyen de déconnexion doit être incorporée dans la canalisation fixe.

Identifiez le câble de votre table de cuisson :

- a) vert-jaune
- b) bleu
- c) marron
- d) noir
- e) gris

A la mise sous tension de votre table, ou après une coupure de courant prolongée, un codage lumineux apparaît sur le clavier de commandes.

Attendez 30 secondes environ ou appuyez sur une touche pour que ces informations disparaissent pour utiliser votre table (cet affichage est normal et il est réservé le cas échéant à votre Service Après-Vente).

En aucun cas l'utilisateur de la table ne doit en tenir compte.

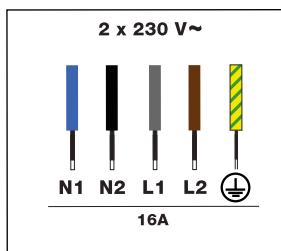
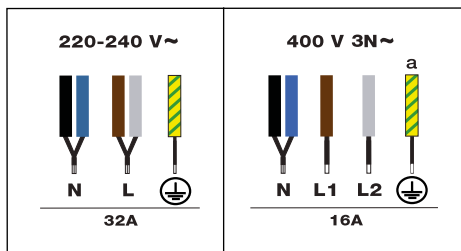













# 3 PRÉSENTATION DE VOTRE APPAREIL



## BANDEAU







### Lexique clavier

-  On / Off
-  Verrouillage / Clean Lock
-  Horizone (selon modèles)
-  Horizone (selon modèles)
-  Choix zone de cuisson
-  Réglage puissance / Temps
-  Minuterie
-  Navigation (haut / bas)
-  Navigation (haut / bas)
-  Retour arrière
-  Validation / OK
-  Paramètres

### Accès direct

-  Puissance
-  Boost

### Fonction

-  Fonction ICS
-  Fonction Elapsed time
-  Assistant culinaire
-  Fonction Recall

# 3 PRÉSENTATION DE VOTRE APPAREIL

## Lexique afficheur

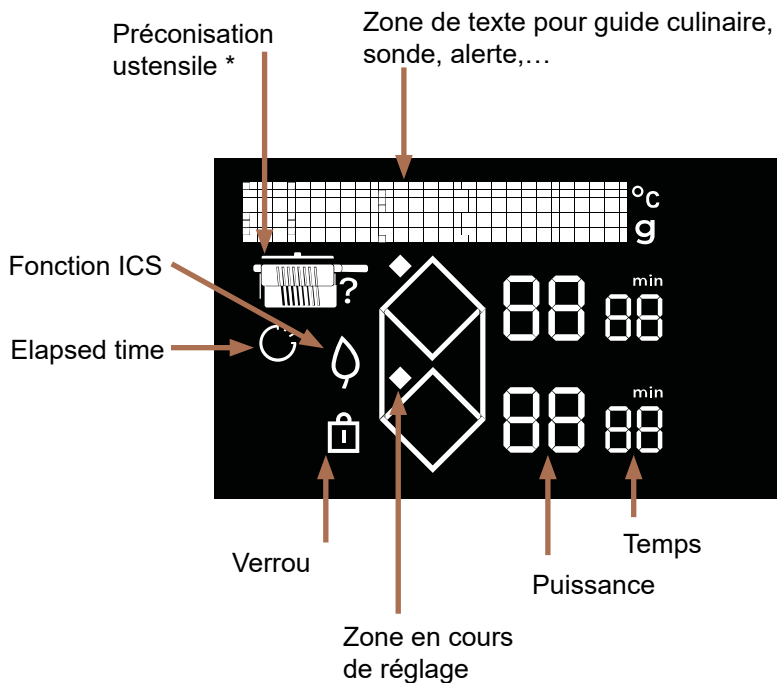

## \* Préconisation ustensile



Poêle



Poêle avec couvercle

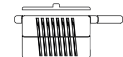

Casserole avec un couvercle

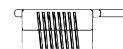

Casserole

# 4 UTILISATION DE VOTRE APPAREIL

A la première mise sous tension de votre table, vous pouvez personnaliser différentes fonctions.

## GESTION DES PARAMÈTRES

Faire un appui sur la touche  pour accéder aux paramètres :

- **Langue** (Français par défaut)
- **Luminosité** (5 graduations possibles)
- **Maintenance** : En cas de problème, vous avez accès au menu Maintenance. Lors d'un contact avec le SAV, les codes produits affichés dans le diagnostic pourront vous être demandés. L'option «Réinitialiser» vous permet de rétablir votre appareil en réglage usine.

Les touches  et  permettent de se déplacer dans le menu.

Un appui sur la touche  permet un retour en arrière dans le menu sans modification.

Un appui sur **OK** permet de valider votre choix.

 **Assurez vous que la puissance sélectionnée est adaptée aux fusibles du tableau électrique.**

## CHOIX DU RÉCIPIENT

La plupart des récipients sont compatibles avec l'induction. Seuls le verre, la terre, l'aluminium sans fond spécial, le cuivre et certains inox non magnétiques ne fonctionnent pas avec la cuisson induction.

 **Nous vous suggérons de choisir des récipients à fond épais et plat. La chaleur sera mieux répartie et la cuisson plus homogène. Ne jamais mettre à chauffer un récipient vide sans surveillance.**

 **Évitez de poser des récipients sur le clavier de commande.**

# 4 UTILISATION DE VOTRE APPAREIL

## SÉLECTION DE FOYER

Vous disposez de plusieurs foyers sur lesquels déposer les récipients. Sélectionnez celui qui vous convient, en fonction de la taille du récipient.

Si la base du récipient est trop petite, l'indicateur de puissance se mettra à clignoter et le foyer ne fonctionnera pas, même si le matériau du récipient est préconisé pour l'induction. Veillez à ne pas utiliser de récipients au diamètre inférieur à celui du foyer (voir tableau).

Diamètre du foyer (cm)	Puissance max du foyer (Watts)	Diamètre du fond du récipient (cm)
Horizone	4800	18 - Ovale - poissonnière
1/2 zone	2800	11 -22

 Lors de l'utilisation simultanée de plusieurs foyers, la table gère la ré-partition de puissance afin de ne pas dépasser la puissance totale de celle-ci. Lorsque vous utilisez la puissance maximale (Boost) sur plusieurs foyers en même temps, veillez à privilégier le meilleur positionnement de vos récipients et éviter les configurations ci-dessous.

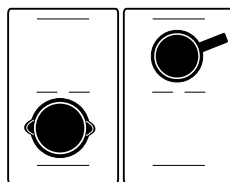
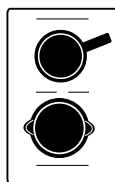

# 4 UTILISATION DE VOTRE APPAREIL

## ① MISE EN MARCHÉ - ARRÊT

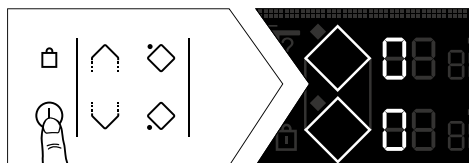

Appuyez sur la touche ①.  
Un «0» s'affiche sur chaque foyer dis-ponible pendant 8 secondes.  
La table de cuisson détecte automatiquement les récipients.

Lorsqu'un récipient est détecté, le «0» clignote avec un point sur la zone détectée. Vous pouvez alors régler la puissance désirée, sans demande de puissance de votre part, la zone de cuisson s'éteindra automatiquement.

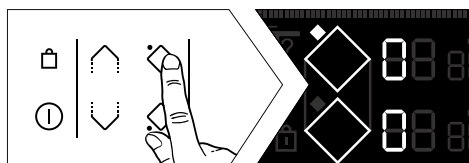

Si aucun récipient n'est détecté sélectionnez votre foyer :

## Arrêt d'une zone / table

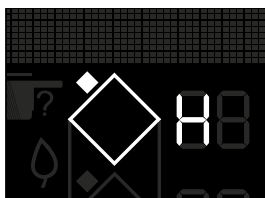

Appuyez longuement sur la touche de la zone ⬠, un bip long retentit et l'afficheur s'éteint ou le symbole "H" (chaleur résiduelle) apparaît.



Appuyez sur la touche ① pour l'arrêt complet de la table.

## HORIZONE

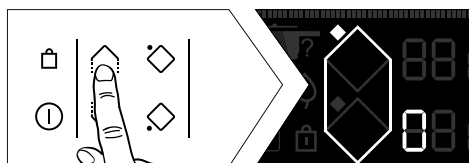
Le foyer Horizone peut être utilisé en 2 zones séparées ou en 1 zone complète. La sélection de la zone complète se fait par la touche ⬠.



# 4 UTILISATION DE VOTRE APPAREIL

Le réglage de la puissance et de la minuterie se fait comme pour un foyer normal. Pour arrêter la zone, appuyer longuement sur la touche , un bip long retentit et les afficheurs s'éteignent ou le symbole «H» apparaît. 

Un appui sur la touche du foyer avant ou arrière de la zone désactivera la fonction et transférera les réglages sur le foyer sélectionné.

## RÉGLAGE DE LA PUISSANCE

Appuyez sur la touche + ou - pour régler votre niveau de puissance allant de 1 à 19.

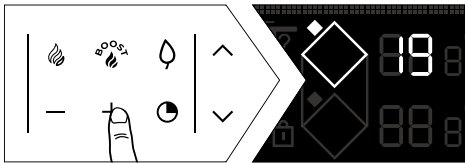

Lors de la mise en marche vous pouvez passer directement en puissance maximum (hors boost) en appuyant sur la touche «-» de la zone .

### Accès direct

Deux touches sont à votre disposition pour accéder directement à des niveaux de puissances pré-établies :

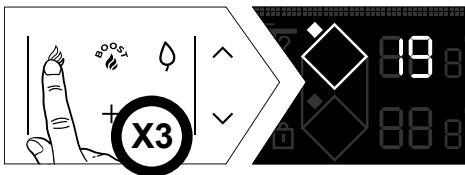
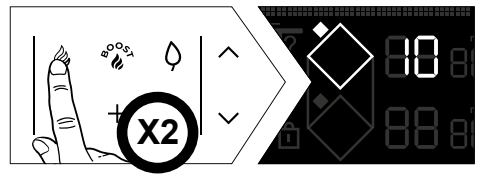
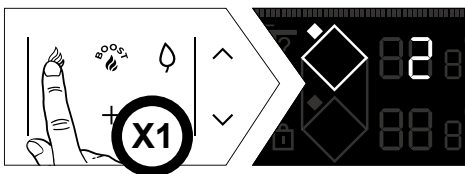

Boost : puissance maximale



# • 4 UTILISATION DE VOTRE APPAREIL

Le réglage de la puissance et de la minuterie se fait comme pour un foyer normal. Ces valeurs de puissance sont modifiables, excepté pour le BOOST.

## **Procédez ainsi :**

La table de cuisson doit être éteinte, l'afficheur doit être allumé :

- Affichage des deux losange afin d'accéder aux réglages des accès directs.

### • Première étape

- Sélectionnez  par un appui long sur celle-ci.

- Réglez la nouvelle puissance comprise entre 1 et 3 (pour maintenir au chaud) par appui sur la touche + ou - .

- un bip valide votre action.

### • Deuxième étape

- Répéter le réglage précédent

- Réglez la nouvelle puissance comprise entre 4 et 11 (pour mijoter) par appui sur la touche + ou - .

- un bip valide votre action.

### • Troisième étape

- Répéter le réglage précédent

- Réglez la nouvelle puissance comprise entre 12 et 19 (pour saisir) par appui sur la touche + ou - .

- un bip valide votre action.





# 4 UTILISATION DE VOTRE APPAREIL

## 🕒 RÉGLAGE DE LA MINUTERIE

Chaque zone de cuisson possède une minuterie dédiée. Celle-ci peut être mise en route dès que la zone de cuisson concernée est en fonctionnement.

Pour la mettre en marche ou la modifier, appuyez sur la touche 🕒 minuterie.

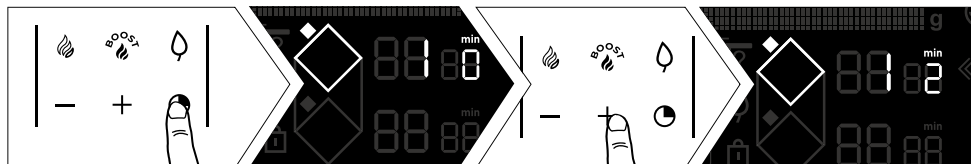

Pour faciliter le réglage de temps très long, vous pouvez accéder directement à 8 heures en appuyant dès le départ sur la touche -.

Un appui sur - décrémente d'heures en heures jusqu'à 2 heures puis 99 minutes. En fin de cuisson, l'affichage indique 0 et un bip vous prévient. Pour éteindre, appuyez sur n'importe quelle touche de commande de la zone de cuisson concernée. A défaut, le bip s'arrêtera au bout de quelques instants. Pour arrêter la minuterie en cours de cuisson, appuyez simultanément sur les touches + et -.

### Minuteur indépendant

Cette fonction permet de minuter un évènement sans lancer de cuisson en sélectionnant une zone non utilisée.

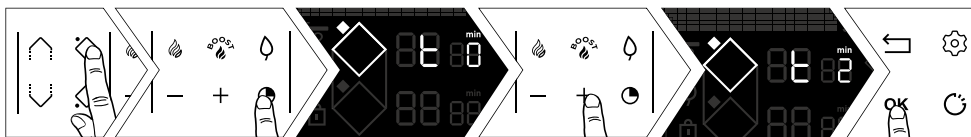

Vous pouvez arrêter un décompte en cours par un appui long sur la touche de sélection du foyer.

## 🔒 VERROUILLAGE DES COMMANDES (sécurité enfant)

Votre table de cuisson possède une sécurité enfants qui verrouille les commandes à l'arrêt ou en cours de cuisson (pour préserver vos réglages). Pour des raisons de sécurité, seules la touche arrêt et les touches de sélection de zone sont toujours actives et autorisent l'arrêt de la table ou la coupure d'une zone de chauffe.

### Verrouillage

Appuyez sur la touche 🔒 (cadenas), jusqu'à ce que le symbole de verrouillage 🔒 apparaisse dans l'afficheur et qu'un bip confirme votre manœuvre.





# 4 UTILISATION DE VOTRE APPAREIL

## Table verrouillée en fonctionnement

Quand vous appuyez sur les touches de puissance ou de minuterie des zones en fonctionnement :

Le symbole  se met à clignoter.

### Déverrouillage

Appuyez sur la touche  jusqu'à ce que le symbole de verrouillage  disparaisse de l'afficheur et qu'un bip confirme votre manoeuvre.

### Fonction CLEAN LOCK

Cette fonction permet le verrouillage temporaire de votre table pendant un nettoyage. Pour activer Clean lock :

Faites un appui court sur la touche .

Un bip est émis et le symbole  clignote dans l'afficheur.

Après un temps prédéfini, le verrou sera automatiquement annulé. Un double bip est émis. Vous avez la possibilité d'arrêter le Clean lock à tout moment par un appui long sur la touche .

## FONCTIONS DE CUISSON

### Fonction RECALL

Cette fonction permet d'afficher les derniers réglages «puissance et minuterie» de tous les foyers éteints depuis moins de 3 minutes.

Pour utiliser cette fonction, la table doit être déverrouillée.

Appuyez sur la touche Marche / Arrêt, puis faites un appui sur .

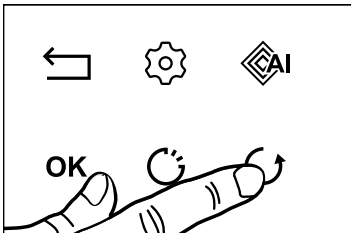

Lorsque la table fonctionne, la fonction permet de rappeler les réglages de puissance et de minuterie du (ou des) foyer(s) éteint(s) depuis moins de 30 secondes.

La fonction Recall ne fonctionne pas «après arrêt de la table».

# 4 UTILISATION DE VOTRE APPAREIL

## 🔥 Fonction ICS (Intelligent Cooking System)

Cette fonction permet d'optimiser le choix du foyer en fonction du diamètre des récipients utilisés. Procédez ainsi :

- posez le récipient sur un foyer (ex.: Ø28 cm).
- appuyez sur boost puis sur 🔥.

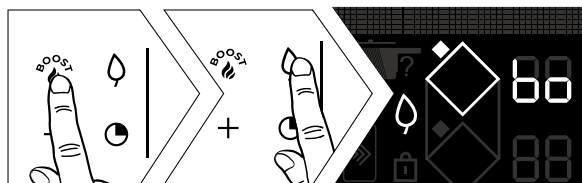

**NOTA:** La table doit être froide pour utiliser cette fonction.

- soit le foyer choisi est le mieux adapté au récipient et 🔥 disparaît pour laisser apparaître les paramètres de cuisson initiaux.
- soit le foyer choisi n'est pas le mieux adapté au récipient, l'afficheur indique alors le foyer le plus adapté et les réglages sont transférés automatiquement sur celui-ci

## 🕒 Fonction ELAPSED TIME

Cette fonction permet d'afficher le temps écoulé depuis la dernière modification de puissance sur un foyer choisi.

Pour utiliser cette fonction, appuyez sur la touche 🕒.

Le temps écoulé clignote dans l'afficheur minuterie du foyer sélectionné.



Si vous voulez que votre cuisson se termine dans un temps défini, appuyez sur la touche 🕒 puis, dans les 5 secondes, appuyez sur + de la minuterie pour incrémenter le temps de cuisson que vous voulez obtenir. L'affichage du temps écoulé devient fixe pendant 3 secondes puis l'affichage du temps restant apparaît. Un bip est émis pour confirmer votre choix.

Cette fonction existe avec ou sans la fonction minuterie.

**Remarque :** si un temps est affiché sur la minuterie, attendre 5 secondes pour pouvoir modifier le temps de cuisson.

Passé ces 5 secondes, le temps est modifiable.



# 4 UTILISATION DE VOTRE APPAREIL

## **Fonction assistant culinaire**

Sous cette fonction sont regroupés : Recettes / Boil / Blanchir.

Votre table dispose d'un guide culinaire vous proposant une sélection de recettes. Ce mode de cuisson sélectionne pour vous les paramètres de cuisson appropriés en fonction de l'aliment à préparer.

La table doit être allumée, faire un appui sur  pour accéder aux différentes fonctions.

Lors de l'utilisation de votre table en mode Recette, nous préconisons d'utiliser les ustensiles ci-dessous. En fonction de la recette, le type d'ustensile sera préconisé à l'écran.

 **Nous vous suggérons de choisir des récipients à fond épais et plat. La chaleur sera mieux répartie et la cuisson plus homogène. Ne jamais mettre à chauffer un récipient vide sans surveillance.**

 **Ne pas de poser de récipients sur l'écran de commande cela endommagerait votre produit**

## **Sélection de recettes**

Afin d'obtenir des résultats de cuisson optimaux, il convient d'utiliser des récipients inox pour toutes les recettes ormis les recettes crêpes et pancakes qui ont été optimisées avec un ustensile à fond rapporté.

Nous vous proposons une sélection d'aliments pour lesquels la table préconise et programme automatiquement une puissance et une durée de cuisson en fonction du type ou de la quantité souhaitée.

# 4 UTILISATION DE VOTRE APPAREIL

## Sélection de recettes

Recette	Famille	Ingrédient	Finition (si nécessaire)
	<b>Viandes</b>	Boeuf	Fin Moyen Épais
		Steak haché	Frais Surgelé
		Agneau	Cotelettes
		Porc	Côte moyenne Côte épaisse
		Canard	Magret Aiguillettes
		Volaille	Blanc Cuisse
	<b>Produit de la mer</b>	Filet Darne Pavé	
		Poisson entier	Petit Rond Plat
		Crabes	Pocher Pocher ECO* Griller
		Crevettes	
		Moules	Pocher Pocher ECO*
		Noix de Saint Jacques	
	<b>Légumes</b>	Tomates Courgettes Aubergines Poivrons Oignons	
		Champignons	Taillés Entiers
		Pommes de terre blan-chies	
		Epinards	



# 4 UTILISATION DE VOTRE APPAREIL

## Sélection de recettes

Recette	Famille	Ingrédient	Finition (si nécessaire)
	Desserts	Chocolat fondu Crêpes Pancakes Brioche / Pain perdu Caramel	
	Oeufs	Au plat Omelette Brouillés A la coque Mollets Durs De caille	
	Pâtes / Riz	Pâtes sèches	Penne Penne ECO* Spaghetti Spaghetti ECO* Tagliatelles Tagliatelles ECO* Coquillettes Coquillettes ECO* Complètes
		Riz	Blanc Complet Vénéré

\* Les recettes ECO font référence à la cuisson passive, qui permet de faire des économies d'énergie en utilisant la chaleur résiduelle. Grâce au couvercle, la chaleur reste concentrée à l'intérieur de la casserole après l'arrêt de la table permettant la poursuite de la cuisson durant un temps prédéfini par la fonction ECO.



# 4 UTILISATION DE VOTRE APPAREIL

## La fonction Boil

Cette fonction permet de faire bouillir une quantité d'eau et de maintenir son ébullition sans débordement pour faire cuire des pâtes par exemple.

Positionnez votre récipient sur un foyer.

Réglez la quantité d'eau désirée (de 0.5 à 6 litres) via les touches  $\nabla$  /  $\wedge$ .

La table vous propose le foyer le mieux adapté.

Validez en appuyant sur **OK**

La cuisson démarre.

Un bip retentit lorsque l'eau atteint l'ébullition et un message sur l'écran vous demande d'ajouter les ingrédients. Lorsque cela est fait, appuyez sur **OK** pour valider.

Le temps et la puissance s'affichent. Vous pouvez néanmoins les ajuster à votre convenance. Un bip sonore retentit à la fin de la cuisson.

**NOTA : Il est important que la température de l'eau soit à température ambiante au départ de la cuisson car cela fausserait le résultat final.**

**Pour cette fonction, ne pas utiliser de récipient en fonte, ni de couvercle. Vous pouvez également utiliser cette fonction pour faire cuire tout aliment nécessitant une cuisson dans l'eau bouillante.**

## La fonction Blanchir

Cette technique de cuisson consiste à faire cuire des légumes dans de l'eau arrivée à ébullition pendant quelques minutes, puis de les tremper dans de l'eau glacé pour interrompre la cuisson.

Cela permet de conserver la couleur vive des légumes mais aussi leur texture. Cette fonction permet de préparer les légumes en les portant à ébullition 5 minutes maximum.



Sélectionnez la quantité d'eau dans laquelle sont plongés vos légumes.

Positionnez votre récipient avec les ingrédients sur un foyer.



# 4 UTILISATION DE VOTRE APPAREIL

## Exemple de recette d'une pièce de Boeuf :

- » Allumer la table 
- » Faire un appui sur 

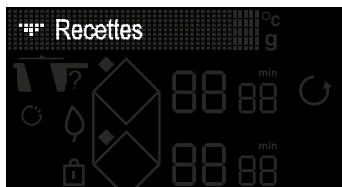

- » Sélectionner le menu «Recettes» à l'aide des touches  $\nabla / \blacktriangle$
- » Valider le choix «Recettes» à l'aide de la touches **OK**

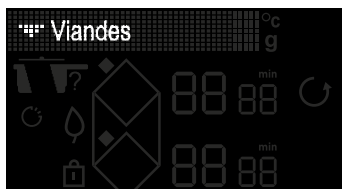

- » Sélectionner le menu «Viandes» à l'aide des touches  $\nabla / \blacktriangle$
- » Valider le choix «Viandes» à l'aide de la touches **OK**

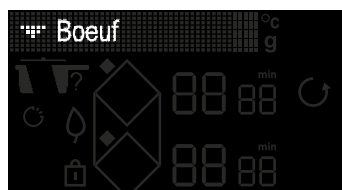

- » Sélectionner le menu «Boeuf» à l'aide des touches  $\nabla / \blacktriangle$
- » Valider le choix «Boeuf» à l'aide de la touches **OK**

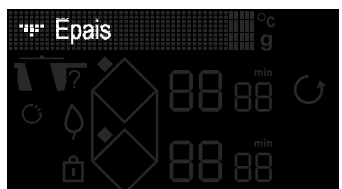

- » Sélectionner l'épaisseur de votre pièce de Boeuf à l'aide des touches  $\nabla / \blacktriangle$
- » Valider le choix de l'épaisseur avec la touches **OK**

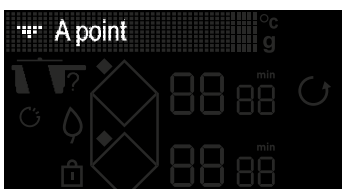

- » Sélectionner la finition de cuisson souhaitée à l'aide des touches  $\nabla / \blacktriangle$
- » Valider le choix de la finition avec la touche **OK**.



# 4 UTILISATION DE VOTRE APPAREIL



» L'afficheur de la table vous préconise le récipient permettant un résultat de cuisson optimal, ainsi que la zone adéquate pour effectuer la cuisson.

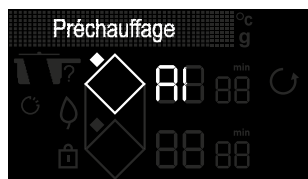

» Après la mise en place de l'ustensile sur la zone valider avec la touche **OK**  
» Une phase de préchauffage à vide s'initie.

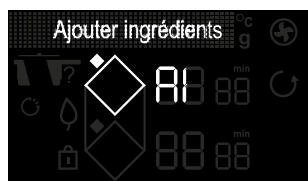

» A la fin du préchauffage, l'afficheur de la table vous invite à déposer la pièce de boeuf.

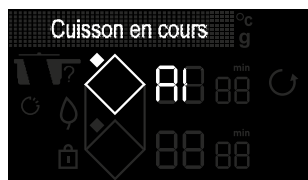

» Après avoir déposer l'ingrédient, appuyer sur la touche **OK**  
» Le temps de cuisson de la première face de la pièce boeuf commence à décompter.

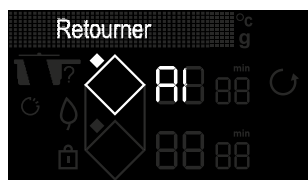

» A la fin de ce temps, l'afficheur vous invite à retourner la viande.  
» Après l'avoir retourné, appuyer sur la touche **OK**  
» La deuxième phase de cuisson débute.



» A la fin de la cuisson, la table émet une série de bip.  
» Un appui sur **^** vous permet de rajouter du temps de cuisson.

Nota : Avant la fin de la cuisson, si «min» clignote, vous pouvez ajuster le temps de cuisson en appuyant sur **⌚** puis sur + ou -.



# 4 UTILISATION DE VOTRE APPAREIL

## SÉCURITÉS & RECOMMANDATIONS

### Chaleur résiduelle

Après une utilisation intensive, la zone de cuisson que vous venez d'utiliser peut rester chaude quelques minutes.

Un "H" s'affiche durant cette période.

Évitez alors de toucher les zones concernées.

### Limiteur de température

Chaque zone de cuisson est équipée d'un capteur de sécurité qui surveille en permanence la température du fond du récipient. En cas d'oubli d'un récipient vide sur une zone de cuisson allumée, ce capteur adapte automatiquement la puissance délivrée par la table et limite ainsi les risques de détérioration de l'ustensile ou de la table.

### Protection en cas de débordement

L'arrêt de la table peut être déclenché dans les 3 cas suivants :

- Débordement qui recouvre les touches de commande.
- Chiffon mouillé posé sur les touches.
- Objet métallique posé sur les touches de commande.

Enlevez l'objet ou nettoyez et séchez les touches de commandes puis relancez la cuisson.

Dans ces cas, le symbole  s'affiche accompagné d'un signal sonore.

### Système «Auto-stop»

Si vous oubliez d'éteindre une préparation, votre table de cuisson est équipée d'une fonction de sécurité «Auto-Stop» qui coupe automatiquement la zone de cuisson oubliée, après un temps prédéfini (compris entre 1 et 10 heures suivant la puissance utilisée).

En cas de déclenchement de cette sécurité, la coupure de la zone de cuisson est signalée par l'affichage "AS" dans la zone de texte et un signal sonore est émis pendant 2 minutes environ. Il vous suffit d'appuyer sur une touche quel-conque des commandes pour l'arrêter.

 Des sons semblables à ceux des aiguilles d'une horloge peuvent se produire.

Ces bruits n'interviennent que lorsque la table est en fonctionnement et disparaissent ou diminuent en fonction de la configuration de chauffe. Des sifflements peuvent également apparaître selon le modèle et la qualité de votre récipient. Les bruits décrits sont normaux, ils font partie de la technologie d'induction et ne signalent pas de panne.

 Nous ne recommandons pas de dispositif de protection de table.



# .5 *ENTRETIEN*

## **ENTRETIEN DE LA TABLE**

Pour des salissures légères, utilisez une éponge sanitaire. Bien détremper la zone à nettoyer avec de l'eau chaude, puis essuyez.

Pour une accumulation de salissures recuites, des débordements sucrés, du plastique fondu, utilisez une éponge sanitaire et/ou un racloir spécial verre. Bien détremper la zone à nettoyer avec de l'eau chaude, utilisez un racloir spécial verre pour dégrossir, finir avec une éponge sanitaire, puis essuyez.

Pour des auréoles et traces de calcaire, appliquez du vinaigre blanc chaud sur la salissure, laissez agir, et essuyez avec un chiffon doux.

Pour des colorations métalliques brillantes et entretien hebdomadaire, utilisez un produit spécial verre vitrocéramique. Appliquez le produit spécial (qui comporte du silicone et qui a de préférence un effet protecteur) sur le verre vitrocéramique.

**REMARQUE IMPORTANTE : ne pas utiliser de poudre ni d'éponge abrasive. Privilégiez les crèmes et les éponges spéciales vaisselle délicate.**

# 6 ANOMALIES ET SOLUTIONS

## A LA MISE EN SERVICE

**Vous constatez qu'un affichage lumineux apparaît.** C'est normal. Il disparaîtra au bout de 30 secondes.

**Votre installation disjoncte ou un seul côté fonctionne.** Le branchement de votre table est défectueux. Vérifiez sa conformité (voir chapitre branchement).

**La table dégage une odeur lors des premières cuissons.** L'appareil est neuf. Faites chauffer chaque zone pendant une demi-heure avec une casserole pleine d'eau.

## A LA MISE EN MARCHÉ

**La table ne fonctionne pas et les afficheurs lumineux sur le clavier restent éteints.**

L'appareil n'est pas alimenté. L'alimentation ou le raccordement sont défectueux. Inspectez les fusibles et le disjoncteur électrique.

**La table ne fonctionne pas** et un autre message s'affiche. Le circuit électronique fonctionne mal. **Faites appel au Service Après-Vente.**

**La table ne fonctionne pas, l'information «bloc» s'affiche.** Déverrouillez la sécurité enfants.

**Code défaut F9 :** tension inférieure à 170 V.

**Code défaut D1 :** température inférieure à 5°C.

## EN COURS D'UTILISATION

**La table ne fonctionne pas, le visuel affiche – et un signal sonore retentit.**

Il y a eu débordement ou un objet encombre le clavier de commande. Nettoyez ou enlevez l'objet et relancez la cuisson.

**Le code F7 s'affiche.**

Les circuits électroniques se sont échauffés (voir chapitre encastrement).

**Durant le fonctionnement d'une zone de chauffe, les voyants lumineux du clavier clignotent toujours.**

Le récipient utilisé n'est pas adapté.

**Les récipients font du bruit et votre table émet un cliquetis lors de la cuisson** (voir le conseil «Sécurités et recommandations»).

C'est normal. Avec un certain type de récipient, c'est le passage de l'énergie de la table vers le récipient.

**La ventilation continue de fonctionner après l'arrêt de votre table.**

C'est normal. Cela permet le refroidissement de l'électronique.

**En cas de dysfonctionnement persistant.**

Mettez votre table hors tension durant 1 minute. Si le phénomène persiste, contactez le Service Après-Vente.





