



TABLE INDUCTION

Notice d'installation et d'utilisation

FR
EN
CS
DA
DE
ES
EL
FI
HU
IT
NL
NO
PL
PT
RU
SK
SV
UK
HE



CZ2100171_03 02/24

De Dietrich

CRÉATEUR D'ÉMOTIONS DEPUIS 1684



FR



CHÈRE CLIENTE, CHER CLIENT

Vous venez d'acquérir un produit De Dietrich. Ce choix révèle votre exigence autant que votre goût pour l'art de vivre à la française.

Héritières de plus de 300 ans de savoir-faire, les créations De Dietrich incarnent la fusion du design, de l'authenticité et de la technologie au service de l'art culinaire. Nos appareils sont fabriqués avec des matériaux nobles et offrent une qualité de finition irréprochable.

Nous sommes certains que cette confection de haute facture permettra aux amoureux de la cuisine d'exprimer tous leurs talents.

Le Service Consommateurs De Dietrich est à votre écoute pour répondre à toutes vos questions et suggestions pour toujours mieux satisfaire vos exigences.

Nous sommes honorés d'être votre nouveau partenaire en cuisine et vous remercions de votre confiance.



Avec ses manufactures en France, à Orléans et Vendôme, De Dietrich cultive une quête constante d'excellence, perpétuant un savoir-faire d'exception dans la conception de produits parfaitement finis. Nombre de nos électroménagers sont certifiés par le label Origine France Garantie, une reconnaissance qui atteste de leur fabrication en France.

Ce label assure non seulement la qualité et la durabilité de nos appareils, mais il garantit également leur traçabilité, offrant une indication claire et objective de leur provenance.

www.de-dietrich.com

De Dietrich

CRÉATEUR D'ÉMOTIONS DEPUIS 1684

TABLE DES MATIERES

• 1 ENVIRONNEMENT	7
• 2 INSTALLATION	8
Déballage.....	8
Encastrement.....	8
Branchement électrique.....	10
• 3 PRÉSENTATION DE VOTRE APPAREIL	11
Lexique clavier	11
Lexique afficheur	12
• 4 UTILISATION DE VOTRE APPAREIL.....	13
Gestion des paramètres	13
Gestion de puissance	14
Choix du récipient.....	14
Sélection de foyer.....	13
Mise en Marche - Arrêt	15
Réglage de la puissance	15
Horizone (selon modèle).....	16
Réglage de la minuterie.....	16
Verrouillage des commandes	17
Fonction SWITCH	17
Fonction ICS.....	17
Fonction RECALL	17
Fonction ELAPSED TIME	18
Fonction assistant culinaire	19
Fonction favoris	25
Sécurités & recommandations.....	25
• 5 ENTRETIEN.....	26
• 6 ANOMALIES ET SOLUTIONS.....	27
• 7 TABLEAU ECO CONCEPTION	28
• 8 SERVICE CONSOMMATEURS	29

SÉCURITÉ ET PRÉCAUTIONS IMPORTANTES

INSTRUCTIONS DE SÉCURITÉ IMPORTANTES - LIRE AVEC ATTENTION ET GARDER POUR DE FUTURES UTILISATIONS.

Cette notice est disponible en téléchargement sur le site internet de la marque.

Votre appareil est conforme aux directives et réglementations européennes auxquelles il est soumis.

Cet appareil peut être utilisé par des enfants âgés de 8 ans et plus et par des personnes ayant des capacités physiques, sensorielles ou mentales réduites ou des personnes sans expérience et connaissance, si elles sont correctement surveillées ou si elles ont été correctement informées ou formées à l'utilisation de l'appareil en toute sécurité et qu'elles en comprennent les risques qui en résultent.

Les enfants ne doivent pas jouer avec l'appareil.

Le nettoyage et l'entretien par l'utilisateur ne doivent pas être effectués par des enfants sans surveillance.

Les enfants de moins de 8 ans doivent être tenus à l'écart à moins qu'ils ne soient surveillés en permanence.

Votre table possède une sécurité enfant qui verrouille son utilisation à l'arrêt ou en cours de cuisson (voir chapitre: utilisation de la sécurité enfant).



L'appareil et ses parties accessibles deviennent chauds pendant l'utilisation. Des précautions doivent être prises pour éviter de toucher les éléments chauffants.

Les objets métalliques tels que couteaux, fourchettes, cuillères et couvercles ne doivent pas être placés sur la surface, car ils peuvent devenir chauds.



ATTENTION : la cuisson doit être surveillée. Une cuisson courte nécessite une surveillance continue.

Risque d'incendie : ne pas stocker d'objets sur les zones de cuisson.

Une cuisson avec de l'huile ou de la matière grasse effectuée sur une table, et sans surveillance peut être dangereuse et donner lieu à un incendie. Ne tentez JAMAIS d'éteindre un feu avec de l'eau, mais coupez l'alimentation de l'appareil avant de couvrir la flamme avec par exemple un couvercle ou une couverture anti feu.



SÉCURITÉ ET PRÉCAUTIONS IMPORTANTES



Si la surface est fissurée, déconnecter l'appareil pour éviter le risque de choc électrique.

Ne plus utiliser votre table avant changement du dessus verre.

Ces tables doivent être branchées sur le réseau par l'intermédiaire d'un dispositif à coupure omnipolaire conformément aux règles d'installations en vigueur. Un moyen de déconnexion doit être incorporée dans la canalisation fixe. Votre table de cuisson est prévue pour fonctionner en l'état sous une fréquence de 50Hz ou 60Hz (50Hz/60Hz), sans aucune intervention particulière de votre part.

L'appareil doit être branché avec un câble d'alimentation normalisé dont le nombre de conducteur dépend du type de raccordement désiré (voir chapitre installation)

Si le câble d'alimentation est endommagé, il doit être remplacé par le fabricant, son Service Après-Vente ou des personnes de qualification similaire afin d'éviter un danger.

Assurez-vous que le câble d'alimentation d'un appareil électrique branché à proximité de la table, n'est pas en contact avec les zones de cuisson.



MISE EN GARDE : Afin qu'il n'y ait pas d'interférences entre votre table de cuisson et un stimulateur cardiaque, ce dernier doit être conçu et réglé en conformité avec la réglementation qui le concerne. Renseignez vous auprès de son fabricant ou votre médecin traitant.

Utilisez uniquement des protections de tables conçues par le fabricant de l'appareil de cuisson, référencées dans la notice d'utilisation comme étant adaptées, ou incorporées à l'appareil. L'utilisation de protections non appropriées peut provoquer des accidents.

Évitez les chocs avec les récipients : la surface verre vitrocéramique est très résistante, mais n'est toutefois pas incassable.

Ne pas poser de couvercle chaud à plat sur votre table de cuisson. Un effet «ventouse» risquerait d'endommager le dessus vitrocéramique. Évitez les frottements de récipients qui peuvent à la longue générer une dégradation du décor sur le dessus vitrocéramique.

SÉCURITÉ ET PRÉCAUTIONS IMPORTANTES

Pour la cuisson, n'utilisez jamais de feuille de papier d'aluminium. Ne déposez jamais des produits emballés avec de l'aluminium, ou en barquette d'aluminium sur votre table de cuisson. L'aluminium fondrait et endommagerait définitivement votre appareil de cuisson.

Ne rangez pas dans le meuble situé sous votre table de cuisson vos produits d'entretien ou produits inflammables.

N'utilisez jamais de nettoyeur vapeur pour l'entretien de votre table.

L'appareil n'est pas destiné à être mis en fonctionnement au moyen d'une minuterie externe ou d'un système de commande à distance séparé.

Après utilisation, arrêter le fonctionnement de la table de cuisson au moyen de son dispositif de commande et ne pas compter sur le détecteur de casseroles.



1 ENVIRONNEMENT

PROTECTION DE L'ENVIRONNEMENT



Ce symbole indique que cet appareil ne doit pas être traité comme un déchet ménager. Votre appareil contient de nombreux matériaux recyclables. Il est donc marqué de ce symbole afin de vous indiquer que les appareils usagés doivent être remis à un point de collecte habilité. Renseignez-vous auprès de votre revendeur ou des services techniques de votre ville pour connaître les points de collecte des appareils usagés les plus proches de votre domicile. Le recyclage des appareils qu'organise votre fabricant sera ainsi réalisé dans les meilleures conditions, conformément à la directive européenne sur les déchets d'équipements électriques et électroniques.

Certains matériaux d'emballage de cet appareil sont également recyclables. Participez à leur recyclage et contribuez ainsi à la protection de l'environnement en les déposant dans les conteneurs prévus à cet effet. Nous vous remercions pour votre collaboration à la protection de l'environnement.

Conseil économie d'énergie

Cuisiner avec un couvercle bien ajusté économise de l'énergie. Si vous utilisez un couvercle en verre, vous pouvez parfaitement contrôler votre cuisson.

Si vous imprimez ce document, pensez à trier !

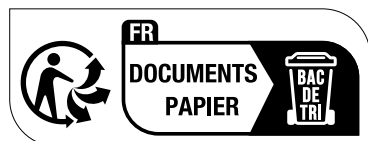

.2 INSTALLATION

DEBALLAGE

Enlevez tous les éléments de protection de la table de cuisson.

Vérifiez et respectez les caractéristiques de l'appareil figurant sur la plaque signalétique. Veuillez noter dans les cadres ci-dessous les références de service et de type norme figurant sur cette plaque pour un usage futur.

Service:	Type:
----------	-------

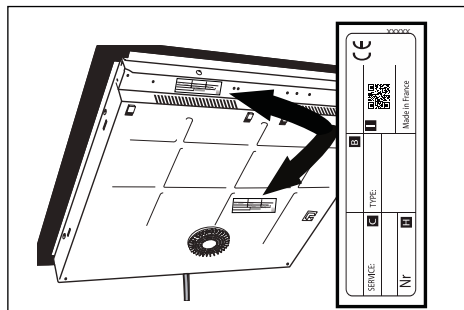

ENCASTREMENT

Vérifiez que les entrées et les sorties d'air sont bien dégagées.

Tenez compte des indications sur les dimensions d'encastrement (en millimètres) du plan de travail destiné à recevoir la table de cuisson. Vérifiez que l'air circule correctement entre l'avant et l'arrière de votre table de cuisson.

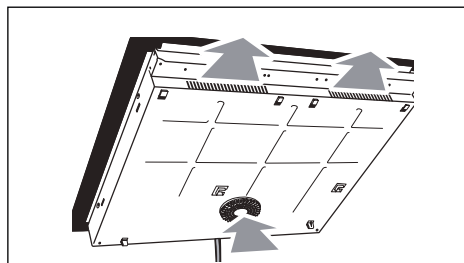

Encastrement sur plan

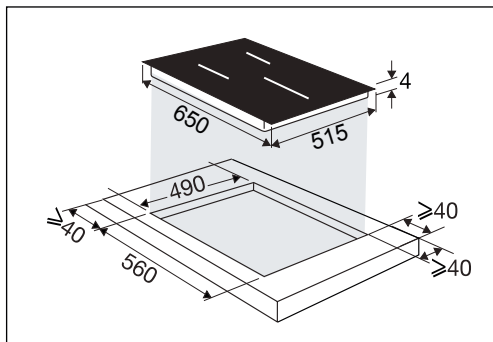

Encastrement à fleur

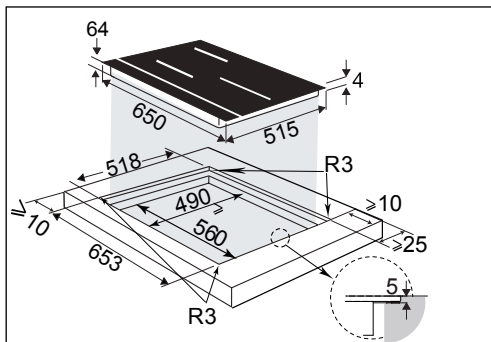

.2 INSTALLATION

En cas d'installation de la table au-dessus d'un tiroir,

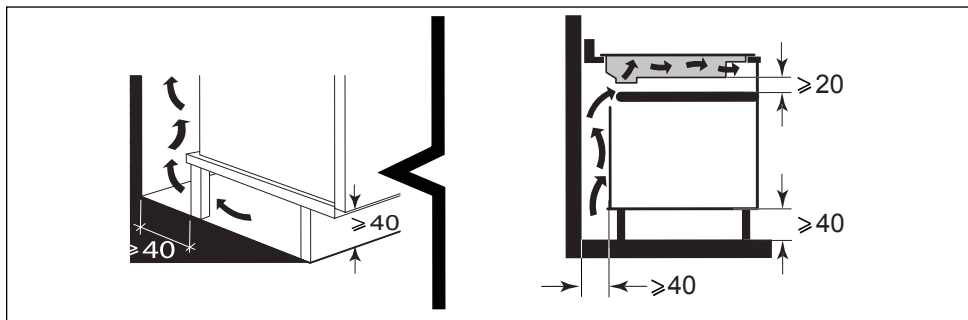

ou au-dessus d'un four encastrable, respectez les dimensions notées sur les illustrations afin d'assurer une sortie d'air suffisante.

Collez soigneusement le joint d'étanchéité sur tout le pourtour du verre de la table avant l'encastrement.

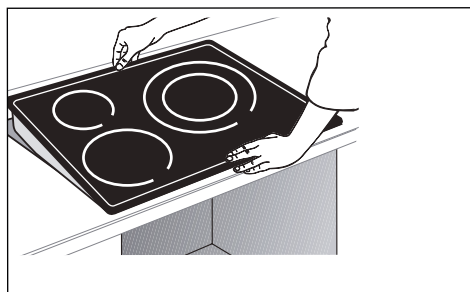
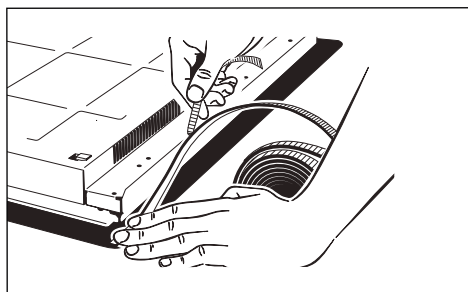
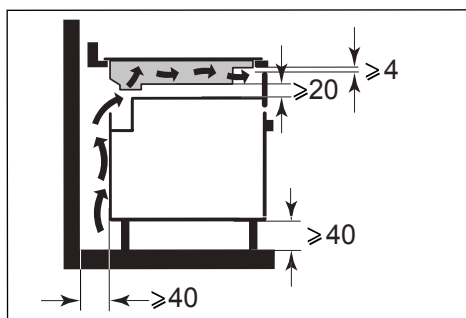

Important

Si votre four est situé sous votre table de cuisson, les sécurités thermiques de la table peuvent limiter l'utilisation simultanée de celle-ci et du four en mode pyro, affichage code «F7» dans les zones de commande. Dans ce cas, nous vous recommandons d'augmenter l'aération de votre table de cuisson en pratiquant une ouverture sur le côté de votre meuble (8cm x 5cm).



.2 INSTALLATION

BRANCHEMENT ELECTRIQUE

Ces tables doivent être branchées sur le réseau par l'intermédiaire d'un dispositif à coupure omnipolaire conformément aux règles d'installations en vigueur. Un moyen de déconnexion doit être incorporée dans la canalisation fixe.

Identifiez le câble de votre table de cuisson:

- a) vert-jaune
- b) bleu
- c) marron
- d) noir
- e) gris

A la mise sous tension de votre table, ou après une coupure de courant prolongée, un codage lumineux apparaît sur le clavier de commandes. Attendez 30 secondes environ ou appuyez sur une touche pour que ces informations disparaissent pour utiliser votre table (cet affichage est normal et il est réservé le cas échéant à votre Service Après-Vente). En aucun cas l'utilisateur de la table ne doit en tenir compte.

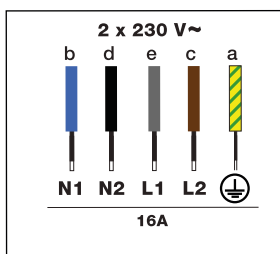
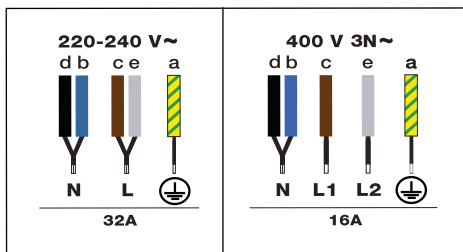

3 PRÉSENTATION DE VOTRE APPAREIL



Lexique clavier



: Paramètres



: Validation / ok



: Retour arrière



: Navigation (haut / bas menus)



: On / Off



: Verrouillage / Clean Lock



: Choix zone de cuisson



: Horizone (selon modèle)



+ : Réglage puissance / temps

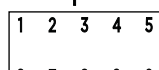

: Pavé numérique choix Puissance / Temps



: Minuterie

Accès direct



: Maintenir au chaud



: Mijoter



: Saisir



: Boost

Fonctions



: Fonction Switch



: Fonction ICS



: Fonction Recall



: Fonction Elapsed time



: Assistant culinaire



: Favoris





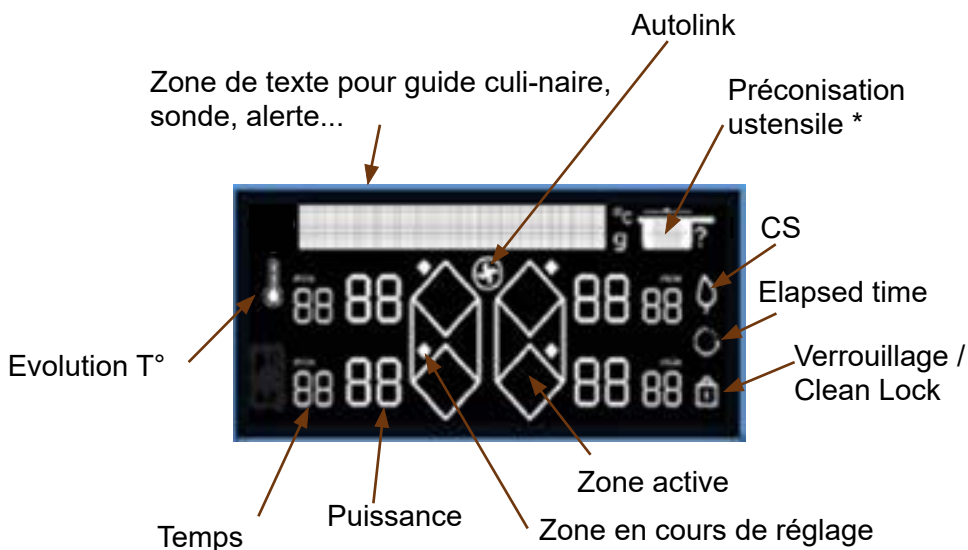

3 PRÉSENTATION DE VOTRE APPAREIL

Lexique afficheur

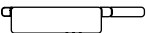

* Préconisation ustensile :

-  Poêle
-  Poêle avec couvercle
-  Casserole
-  Casserole avec un couvercle

4 UTILISATION DE VOTRE APPAREIL

A la première mise sous tension de votre table, vous pouvez personnaliser différentes fonctions.

Gestion des paramètres

Faire un appui sur la touche  pour accéder aux paramètres :

- **Langue** (Français par défaut)
- **Luminosité** (5 graduations possibles)
- **Autolink** : La table communique de manière autonome ses niveaux de puissance a la hotte, qui ajuste automatiquement ses vitesse et allume ou éteint la lumière. Aucun réglage n'est nécessaire sur la hotte. La hotte reste automatiquement en vitesse 1 pendant environ 2 minutes après l'arrêt de la table de cuisson puis s'éteint.

La fonction est désactivé par défaut, vous pouvez l'activer en sélectionnant ON dans le menu avec les touches « haut et bas (mettre symbole)

- **Limitation de puissance** (4 niveaux de puissance disponibles voir chapitre Gestion de puissance)
- **Mode démo** : Par défaut l'appareil est paramétré en mode normal de chauffe. Dans le cas où il serait activé en mode DEMO (position ON), votre appareil ne chaufferait pas. vous pouvez sortir du mode demo en faisant un appui long sur la touche paramètre
- **Maintenance** : En cas de problème, vous avez accès au menu Maintenance. Lors d'un contact avec le SAV, les codes produits affichés dans le diagnostic pourront vous être demandés. L'option «Réinitialiser» vous permet de rétablir votre appareil en réglage usine.

Les touches  et  permettent de se déplacer dans le menu.

Un appui sur la touche  permet un retour en arrière dans le menu sans modification.

Un appui sur **OK** permet de valider votre choix.

4 UTILISATION DE VOTRE APPAREIL

4.1 GESTION DE PUISSANCE

La puissance totale de votre table doit s'adapter à la puissance de votre installation électrique.

Par défaut, la puissance de votre table de cuisson est réglée à son plus haut niveau.

Veillez à ce que la valeur du disjoncteur de votre installation électrique soit bien calibrée (voir tableau ci-dessous).

Puissance table (kW)	Fusibles / Disjoncteur (A)
7,4	32
5,7	25
4,6	20
3,6	16

 **Assurez vous que la puissance sélectionnée est adaptée aux disjoncteurs du tableau électrique.**

4.2 CHOIX DU RÉCIPIENT

La plupart des récipients sont compatibles avec l'induction. Seuls le verre, la terre, l'aluminium sans fond spécial, le cuivre et certains inox non magnétiques ne fonctionnent pas avec la cuisson induction.

 **Nous vous suggérons de choisir des récipients à fond épais et plat. La chaleur sera mieux répartie et la cuisson plus homogène. Ne jamais mettre à chauffer un récipient vide sans surveillance.**

 **Ne pas de poser des récipients sur le clavier et l'écran de commande.**

4.3 SÉLECTION DE FOYER

Vous disposez de plusieurs foyers sur lesquels déposer les récipients. Sélectionnez celui qui vous convient, en fonction de la taille du récipient. Si la base du récipient est trop petite, l'indicateur de puissance se mettra à clignoter et le foyer ne fonctionnera pas, même si le matériau du récipient est préconisé pour l'induction. Veillez à ne pas utiliser de récipients au diamètre inférieur à ce-lui du foyer (voir tableau).

Diamètre du foyer (cm)	Puissance max du foyer (Watts)	Diamètre du fond du récipient (cm)
16	2400	10 - 18
18	2800	11 - 22
23	3700	12 - 24
28	3700 / 4600(*)	15 - 32
30	5500	15 - 32
Horizone	3700 / 4600(*)	18 - Ovale - poissonnière
1/2 zone	2800	11 - 22

(*) suivant modèles

 **Lors de l'utilisation simultanée de plusieurs foyers, la table gère la répartition de puissance afin de ne pas dépasser la puissance totale de celle-ci.**

Lorsque vous utilisez la puissance maximale (Boost) sur plusieurs foyers en même temps, veillez à privilégier le meilleur positionnement de vos récipients et éviter les configurations ci-dessous :



4 UTILISATION DE VOTRE APPAREIL

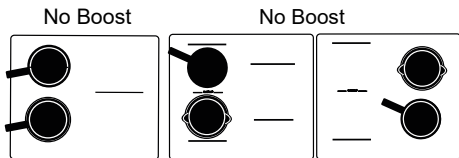

4.4 ① MISE EN MARCHÉ - ARRÊT

Appuyez sur la touche On / Off ①. Un «0» s'affiche sur chaque foyer disponible pendant 8 secondes. La table de cuisson détecte automatiquement les récipients. Lorsqu'un récipient est détecté, le «0» clignote avec un point sur la zone détectée. Vous pouvez alors régler la puissance désirée sans demande de puissance de votre part. La zone de cuisson s'éteindra automatiquement.

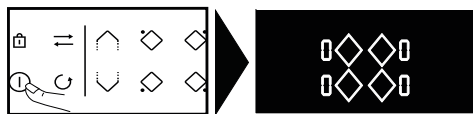

Si aucun récipient n'est détecté, sélectionnez votre foyer.



Arrêt d'une zone / table

Appuyez longuement sur la touche de la zone , un bip long retentit et l'afficheur s'éteint ou le symbole "H" (chaleur résiduelle) apparaît.



Appuyez sur la touche On / Off pour l'arrêt complet de la table.

4.5 REGLAGE DE LA PUISSANCE

Appuyez sur la touche + ou - ou utilisez le pavé numérique pour régler votre niveau de puissance allant de 1 à 19. Dans ce cas vous pouvez taper directement les chiffres correspondants à la puissance désirée. Un appui sur la touche «0» éteindra le foyer.

Lors de la mise en marche vous pouvez passer directement en puissance maximum (hors boost) en appuyant sur la touche «-» de la zone, ou avec le pavé numérique

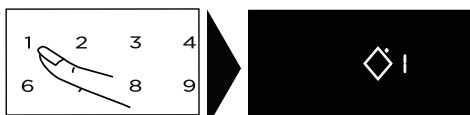

Accès direct :

Quatre touches sont à votre disposition pour accéder directement à des niveaux de puissances pré-établies :

 = puissance 2 - Maintenir au chaud

 = puissance 10 - Mijoter

 = puissance 19 - Saisir

 = puissance maximale.



Ces valeurs de puissance sont modifiables, excepté pour le BOOST.

Procédez ainsi :

La table de cuisson doit être allumée.

4 UTILISATION DE VOTRE APPAREIL



Sélectionnez ou ou par un appui long sur celle-ci.

Réglez la nouvelle puissance par appui sur la touche + ou - .

- Un bip valide votre action après quelques instants.

Nota : Les puissances doivent être comprises entre

1 et 3 pour

4 et 11 pour

12 et 19 pour

4.6 HORIZONE (SELON MODÈLE)

Le foyer Horizone peut être utilisé en 2 zones séparées ou en 1 zone complète.

La sélection de la zone complète se fait



par la touche



Le réglage de la puissance et de la minuterie se fait comme pour un foyer normal.

4.7 REGLAGE DE LA MINUTERIE

Chaque zone de cuisson possède une minuterie dédiée. Celle-ci peut être mise en route dès que la zone de cuisson concernée est en fonctionnement. Pour la mettre en marche ou la modifier, appuyez sur la touche minuterie.



puis sur les touches + ou -



ou utilisez le pavé numérique. Dans ce cas, vous pouvez taper directement les chiffres correspondants au temps désiré l'un après l'autre. Un appui sur la touche 0 annulera la minuterie.

Pour faciliter le réglage de temps très long, vous pouvez accéder directement à 8 heures en appuyant dès le départ sur la touche -. Un nouvel appui sur - décrémente d'heures en heures jusqu'à 2 heures puis 99 minutes.

En fin de cuisson, l'affichage indique 0 et un bip vous prévient. Pour éteindre, appuyez sur n'importe quelle touche de commande de la zone de cuisson concernée. A défaut, le bip s'arrêtera au bout de quelques instants.

Pour arrêter la minuterie en cours de cuisson, appuyez simultanément sur les touches + et -, ou revenir à 0 avec la touche -, ou tapez «0» sur le clavier numérique.

Minuteur indépendant

Cette fonction permet de minuter un évènement sans réaliser une cuisson.

- Sélectionnez une zone non utilisée.



Faites un appui sur la touche .

Réglez le temps avec les touches

+ ou -. Un "t" clignote dans l'afficheur.



4 UTILISATION DE VOTRE APPAREIL



- A la fin de votre réglage, le “t” devient fixe et le décompte commence. Vous pouvez arrêter un décompte en cours par appui long sur la touche de sélection du foyer.

4.8 VERROUILLAGE DES COMMANDES

Sécurité enfants

Votre table de cuisson possède une sécurité enfants qui verrouille les commandes à l'arrêt ou en cours de cuisson (pour préserver vos réglages). Pour des raisons de sécurité, seules la touche arrêt et les touches de sélection de zone sont toujours actives et autorisent l'arrêt de la table ou la coupure d'une zone de chauffe.

Verrouillage





Appuyez sur la touche  (cadenas), jusqu'à ce que le symbole de verrouillage  apparaisse dans l'afficheur et qu'un bip confirme votre manœuvre.

Table verrouillée en fonctionnement

Quand vous appuyez sur les touches de puissance ou de minuterie des zones en fonctionnement, le symbole  se met à clignoter.



Déverrouillage

Appuyez sur la touche  jusqu'à ce que le symbole de verrouillage  disparaisse de l'afficheur et qu'un bip confirme votre manœuvre.

Fonction CLEAN LOCK

Cette fonction permet le verrouillage temporaire de votre table pendant un nettoyage.

Pour activer Clean lock :

Faites un appui court sur la touche . Un bip est émis et le symbole  clignote dans l'afficheur.



Après un temps prédéfini, le verrou sera automatiquement annulé. Un double bip est émis. Vous avez la possibilité d'arrêter le Clean lock à tout moment par un appui long sur la touche .

4.9 FONCTION SWITCH

Cette fonction permet le déplacement d'une casserole d'un foyer vers un autre en gardant les réglages initiaux (puissance et temps).

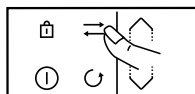
Faites un appui court sur la touche .



les symboles  défilent la ligne de texte. Sélectionnez le foyer sur lequel vous souhaitez déplacer votre récipient avec les touches  et . Les réglages sont transférés vers le foyer sélectionné, vous pouvez déplacer le récipient sur le nouveau foyer.

4.10 FONCTION ICS Intelligent Cooking System

Cette fonction permet d'optimiser le choix du foyer en fonction du diamètre des récipients utilisés.





4 UTILISATION DE VOTRE APPAREIL

Procédez ainsi :

Posez le récipient sur un foyer (ex.: Ø28 cm).

Sélectionnez la puissance Boost et éventuellement une durée.

Appuyez sur la touche . Le symbole  apparaît dans l'afficheur.



- soit le foyer choisi est le mieux adapté au récipient et  disparaît pour laisser apparaître les paramètres de cuisson initiaux.

- soit le foyer choisi n'est pas le mieux adapté au récipient, l'afficheur indique alors le foyer le plus adapté et les réglages sont transférés automatiquement sur celui-ci. **NOTA:** La table doit être froide pour utiliser cette fonction.

4.11 FONCTION RECALL

Cette fonction permet d'afficher les derniers réglages «puissance et minuterie» de tous les foyers éteints depuis moins de 3 minutes.

Pour utiliser cette fonction, la table doit être déverrouillée. Appuyez sur la touche Marche / Arrêt, puis faites un appui court sur la touche .

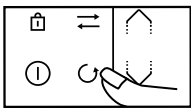

Lorsque la table fonctionne, la fonction permet de rappeler les réglages

de puissance et de minuterie du (ou des) foyer(s) éteint(s) depuis moins de 30 secondes.

4.12 FONCTION ELAPSED TIME

Cette fonction permet d'afficher le temps écoulé depuis la dernière modification de puissance sur un foyer choisi. Pour utiliser cette fonction, appuyez sur la touche .

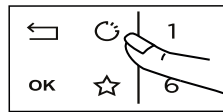

Le temps écoulé clignote dans l'afficheur minuterie du foyer sélectionné.

Si vous voulez que votre cuisson se termine dans un temps défini, appuyez sur la touche  puis, dans les 5 secondes, appuyez sur + de la minuterie pour incrémenter le temps de cuisson que vous voulez obtenir. L'affichage du temps écoulé devient fixe pendant 3 secondes puis l'affichage du temps restant apparaît. Un bip est émis pour confirmer votre choix.

Cette fonction existe avec ou sans la fonction minuterie.

Remarque : si un temps est affiché sur la minuterie, attendre 5 secondes pour pouvoir modifier le temps de cuisson.

4 UTILISATION DE VOTRE APPAREIL

4.13 FONCTION ASSISTANT CULINAIRE

Sous cette fonction sont regroupés : Recettes / Sous-vide / Boil / Gril / Blanchir. Ce mode de cuisson sélectionne pour vous les paramètres de cuisson appropriés en fonction de l'aliment à préparer.

La table doit être allumée, faire un appui sur  pour accéder aux différentes fonctions.

Lors de l'utilisation de votre table en mode Recette, nous préconisons d'utiliser les ustensiles recommandés en fonction de la recette.

Sélection de recettes

Afin d'obtenir des résultats de cuisson optimaux, il convient d'utiliser des récipients inox pour toutes les recettes, à l'exception des recettes crêpes et pancakes qui ont été optimisées avec un ustensile à fond rapporté.

Nous vous proposons une sélection d'aliments pour lesquels la table préconise et programme automatiquement une puissance et une durée de cuisson en fonction du type ou de la quantité souhaitée.

Ingrédients	Type
Viandes	
Bœuf	Fin / Moyen / Épais
Steak hachés	Frais / Surgelé
Agneau	Côtelettes
Porc	Côtes moyennes / Côtes épaisses
Canard	Magrets / Aiguillettes
Volaille	Blancs / Cuisses
Produits de la mer	
Filets	
Darnes	
Pavés	
Poissons entiers	Petit / Rond < 350g / Plat > 350g
Crabes	Pocher / Pocher ECO*
Crevettes	Griller / Pocher / Pocher ECO*
Moules / coques	
Noix de St Jacques	



4 UTILISATION DE VOTRE APPAREIL

Légumes	
Tomates	
Courgettes	
Aubergines	
Poivrons	
Oignons	
Champignons	Taillés / Entiers
Pommes de terre blanchies	
Epinards	

Ingrédients	Type	Quantité
Dessert		
Chocolat fondu		
Crêpes		
Pancakes		
Brioche Pain perdu		
Caramel		
Œufs		
Au plat		2 / 4
Omelette		2 / 4 / 6
Brouillés		2 / 4 / 6
Durs		2 / 4 / 6
Mollets		2 / 4 / 6
A la coques		2 / 4 / 6
Caille		

4 UTILISATION DE VOTRE APPAREIL

Pâtes / Riz		
Pâtes fraîches		100 / 150 / 200 / 300 / 400g
Pâtes sèches	Pennes	100 / 150 / 200 / 300 / 400g
	Pennes ECO*	100 / 150 / 200 / 300 / 400g
	Spaghettis	100 / 150 / 200 / 300 / 400g
	Spaghettis ECO*	100 / 150 / 200 / 300 / 400g
	Tagliatelles	100 / 150 / 200 / 300 / 400g
	Tagliatelles ECO*	100 / 150 / 200 / 300 / 400g
	Coquillettes	100 / 150 / 200 / 300 / 400g
	Coquillettes ECO*	100 / 150 / 200 / 300 / 400g
Riz	Blanc	100 / 150 / 200 / 300 / 400g
	Complet	100 / 150 / 200 / 300 / 400g
	Vénééré	100 / 150 / 200 / 300 / 400g

Les recettes ECO font référence à la cuisson passive, qui permet de faire des économies d'énergie en utilisant la chaleur résiduelle. Grâce au couvercle, la chaleur reste concentrée à l'intérieur de la casserole après l'arrêt de la table permettant la poursuite de la cuisson durant un temps prédéfini par la fonction ECO.

- La **fonction sous vide** permet de cuire à basse température des aliments en sachet sous vide en préservant la qualité culinaire et diététique. Il est important que la température de l'eau soit à température ambiante au départ de la cuisson car cela fausserait le résultat final.
- La **fonction Boil** permet de faire bouillir une quantité d'eau et de maintenir son ébullition sans débordement pour faire cuire des pâtes par exemple. Positionnez votre récipient sur un foyer.

Réglez la quantité d'eau désirée (de 0.5 à 6 litres) via les touches \wedge / \vee .
La table vous propose le foyer le mieux adapté.

Validez en appuyant sur **OK**

La cuisson démarre.

Un bip retentit lorsque l'eau atteint l'ébullition et un message sur l'écran vous demande d'ajouter les ingrédients. Lorsque cela est fait, appuyez sur OK pour valider. Le temps et la puissance s'affichent. Vous pouvez néanmoins les ajuster à votre convenance. Un bip sonore retentit à la fin de la cuisson.

NOTA : Il est important que la température de l'eau soit à température ambiante au départ de la cuisson car cela fausserait le résultat final.



4 UTILISATION DE VOTRE APPAREIL

Pour cette fonction, ne pas utiliser de récipient en fonte, ni de couvercle. Vous pouvez également utiliser cette fonction pour faire cuire tout aliment nécessitant une cuisson dans l'eau bouillante.

La **fonction Gril** Cette fonction permet d'utiliser l'accessoire grill De Dietrich sur la zone jumelée afin de faire griller des aliments en évitant la sur-cuisson et l'excès de matière grasse. L'accessoire grill n'est pas fourni avec la table, il est disponible chez votre revendeur.

La **fonction Blanchir** permet de préparer les légumes dans de l'eau arrivée à ébullition pendant quelques minutes, puis de les tremper dans de l'eau glacé pour interrompre la cuisson (départ au froide).

Cela permet de conserver la couleur vive des légumes mais aussi leur texture.

Sélectionnez la quantité d'eau dans laquelle sont plongés vos légumes.

Positionnez votre récipient avec les ingrédients sur un foyer.

4 UTILISATION DE VOTRE APPAREIL

Exemple de recette d'une pièce de Boeuf :

» Allumer la table 

» Faire un appui sur 

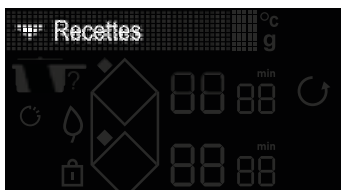

» Sélectionner le menu «Recettes» à l'aide des touches ∇ / \blacktriangle

» Valider le choix «Recettes» à l'aide de la touches **OK**



» Sélectionner le menu «Viandes» à l'aide des touches ∇ / \blacktriangle

» Valider le choix «Viandes» à l'aide de la touches **OK**

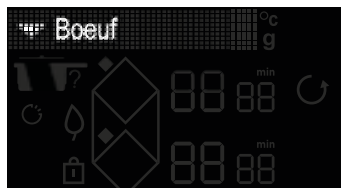

» Sélectionner le menu «Boeuf» à l'aide des touches ∇ / \blacktriangle

» Valider le choix «Boeuf» à l'aide de la touches **OK**

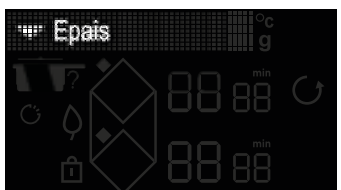

» Sélectionner l'épaisseur de votre pièce de Boeuf à l'aide des touches ∇ / \blacktriangle

» Valider le choix de l'épaisseur avec la touches **OK**

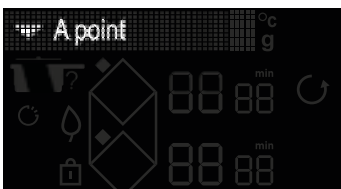

» Sélectionner la finition de cuisson souhaitée à l'aide des touches ∇ / \blacktriangle

» Valider le choix de la finition avec la touches **OK**

4 UTILISATION DE VOTRE APPAREIL



» L'afficheur de la table vous préconise le récipient permettant un résultat de cuisson optimal, ainsi que la zone adéquate pour effectuer la cuisson.

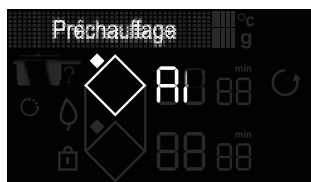

» Après la mise en place de l'ustensile sur la zone valider avec la touche **OK**
» Une phase de préchauffage à vide s'initie.

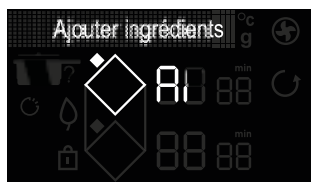

» A la fin du préchauffage, l'afficheur de la table vous invite à déposer la pièce de boeuf.

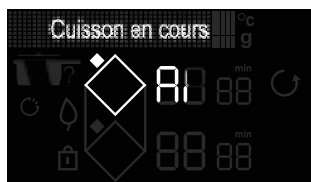

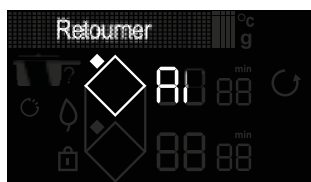

» Après avoir déposer l'ingrédient, appuyer sur la touche **OK**
» Le temps de cuisson de la première face de la pièce boeuf commence à décompter.



» A la fin de ce temps, l'afficheur vous invite à retourner la viande.
» Après l'avoir retourné, appuyer sur la touche **OK**
» La deuxième phase de cuisson débute.



» A la fin de la cuisson, la table émet une série de bip.
» Un appui sur  vous permet de rajouter du temps de cuisson.

Nota : Avant la fin de la cuisson, si «min» clignote, vous pouvez ajuster le temps de cuisson en appuyant sur  puis sur + ou -.





4 UTILISATION DE VOTRE APPAREIL

4.14 FONCTION FAVORIS

La fonction «FAVORIS»  permet de mémoriser 5 Fonction assistant culinaire que vous réalisez fréquemment. A la fin d'une cuisson Fonction assistant culinaire avant d'arrêter votre appareil, vous pouvez ajouter la recette effectuée a vos favoris en sélectionnant l'option avec les touches de défilement et en validant par **OK**.

Votre fonction assistant culinaire, et vos modifications éventuelles, est alors mémorisée en favori.

Vous pouvez rappeler vos favoris en appuyant sur la touche  et en défilant avec les touches  / .

NB: Si les 5 favoris sont déjà utilisés, toute nouvelle mémorisation viendra emplacer la première.»

4.15 SECURITES & RECOMMANDATIONS

Chaleur résiduelle

Après une utilisation intensive, la zone de cuisson que vous venez d'utiliser peut rester chaude quelques minutes. Un "H" s'affiche durant cette période. Evitez alors de toucher les zones concernées.

Limiteur de température

Chaque zone de cuisson est équipée d'un capteur de sécurité qui surveille en permanence la température du fond du récipient. En cas d'oubli

d'un récipient vide sur une zone de cuisson allumée, ce capteur adapte automatiquement la puissance délivrée par la table et limite ainsi les risques de détérioration de l'ustensile ou de la table.

Protection en cas de débordement

L'arrêt de la table peut être déclenché dans les 3 cas suivants :

- Débordement qui recouvre les touches de commande.
- Chiffon mouillé posé sur les touches.
- Objet métallique posé sur les touches de commande.

Enlevez l'objet ou nettoyez et séchez les touches de commandes puis relancez la cuisson.

Dans ces cas, le symbole  s'affiche accompagné d'un signal sonore.

Système «Auto-Stop»

Si vous oubliez d'éteindre une préparation, votre table de cuisson est équipée d'une fonction de sécurité «Auto-Stop» qui coupe automatiquement la zone de cuisson oubliée, après un temps prédéfini (compris entre 1 et 10 heures suivant la puissance utilisée). En cas de déclenchement de cette sécurité, la coupure de la zone de cuisson est signalée par l'affichage "AS" dans la zone de texte et un signal sonore est émis pendant 2 minutes environ. Il vous suffit d'appuyer sur une touche quelconque des commandes pour l'arrêter.



4 UTILISATION DE VOTRE APPAREIL

 Des sons semblables à ceux des aiguilles d'une horloge peuvent se produire.

Ces bruits n'interviennent que lorsque la table est en fonctionnement et disparaissent ou diminuent en fonction de la configuration de chauffe. Des sifflements peuvent également apparaître selon le modèle et la qualité de votre récipient. Les bruits décrits sont normaux, ils font partie de la technologie d'induction et ne signalent pas de panne.

 Nous ne recommandons pas de dispositif de protection de table.

5 ENTRETIEN

ENTRETIEN DE LA TABLE

Pour des salissures légères, utilisez une éponge sanitaire. Bien détremper la zone à nettoyer avec de l'eau chaude, puis essuyez.

Pour une accumulation de salissures recuites, des débordements sucrés, du plastique fondu, utilisez une éponge sanitaire et/ou un racloir spécial verre. Bien détremper la zone à nettoyer avec de l'eau chaude, utilisez un racloir spécial verre pour dégrossir, finir avec une éponge sanitaire, puis essuyez.

Pour des auréoles et traces de calcaire, appliquez du vinaigre blanc chaud sur la salissure, laissez agir, et essuyez avec un chiffon doux.

Pour des colorations métalliques brillantes et entretien hebdomadaire, utilisez un produit spécial verre vitrocéramique. Appliquez le produit spécial (qui comporte du silicone et qui a de préférence un effet protecteur) sur le verre vitrocéramique.

Remarque importante : ne pas utiliser de poudre ni d'éponge abrasive. Privilégiez les crèmes et les éponges spéciales vaisselle délicate.

6 ANOMALIES ET SOLUTIONS

A la mise en service

Vous constatez qu'un affichage lumineux apparaît. C'est normal. Il disparaîtra au bout de 30 secondes.

Votre installation disjoncte ou un seul côté fonctionne. Le branchement de votre table est défectueux. Vérifiez sa conformité (voir chapitre branchement).

La table dégage une odeur lors des premières cuissons. L'appareil est neuf. Faites chauffer chaque zone pendant une demi-heure avec une casserole pleine d'eau.

A la mise en marche

La table ne fonctionne pas et les afficheurs lumineux sur le clavier restent éteints.

L'appareil n'est pas alimenté. L'alimentation ou le raccordement sont défectueux. Inspectez les fusibles et le disjoncteur électrique.

La table ne fonctionne pas et un autre message s'affiche. Le circuit électronique fonctionne mal. Faites appel au Service Après-Vente.

La table ne fonctionne pas, l'information «bloc» s'affiche. Déverrouillez la sécurité enfants.

Code défaut F9 : tension inférieure à 170 V.

Code défaut F0 : température inférieure à 5°C.

En cours d'utilisation

La table ne fonctionne pas, le visuel affiche et un signal sonore retentit.

Il y a eu débordement ou un objet encombre le clavier de commande. Nettoyez ou enlevez l'objet et relancez la cuisson.

Le code F7 s'affiche.

Les circuits électroniques se sont échauffés (voir chapitre encastrement).

Durant le fonctionnement d'une zone de chauffe, les voyants lumineux du clavier clignotent toujours.

Le récipient utilisé n'est pas adapté.

Les récipients font du bruit et votre table émet un cliquetis lors de la cuisson (voir le conseil «Sécurités et recommandations»).

C'est normal. Avec un certain type de récipient, c'est le passage de l'énergie de la table vers le récipient.

La ventilation continue de fonctionner après l'arrêt de votre table.

C'est normal. Cela permet le refroidissement de l'électronique.

En cas de dysfonctionnement persistant.

Mettez votre table hors tension durant 1 minute. Si le phénomène persiste, contactez le Service Après-Vente.



RELATIONS CONSOMMATEURS FRANCE

Pour en savoir plus sur nos produits ou nous contacter, vous pouvez :

> consulter notre site :

www.dedietrich-electromenager.com

> nous écrire à l'adresse postale suivante :

Service Consommateurs
DE DIETRICH
5 avenue des Béthunes
CS69526 SAINT OUEN L'AUMONE
95060 CERGY PONTOISE CEDEX

> nous appeler du lundi au vendredi de 8h30 à 18h00 au :

0 892 02 88 04 Service 0,50 € / min
+ prix appel

NOTA:

Dans le souci d'une amélioration constante de nos produits, nous nous réservons le droit d'apporter à leurs caractéristiques techniques, fonctionnelles ou esthétiques toutes modifications de leurs caractéristiques liées à l'évolution technique.

Afin de retrouver aisément les références de votre appareil, nous vous conseillons de les noter ici.

INTERVENTIONS FRANCE

Les éventuelles interventions sur votre appareil doivent être effectuées par un professionnel qualifié dépositaire de la marque. Lors de votre appel, afin de faciliter la prise en charge de votre demande, munissez-vous des références complètes de votre appareil (référence commerciale, référence service, numéro de série). Ces renseignements figurent sur la plaque signalétique.

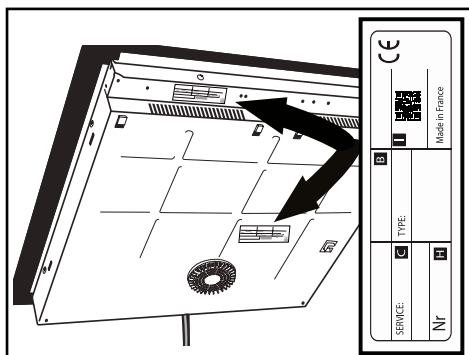

B : Référence commerciale

C : Référence service

H : Numéro de série

I : QR Code

Vous pouvez nous contacter du lundi au samedi de 8h00 à 20h00 au :

09 69 39 34 34 Service gratuit
+ prix appel

