



FOUR OVEN

Notice d'installation et d'utilisation
User Manual

FR
EN
CS
DA
DE
ES
EL
FI
HU
IT
NL
NO
PL
PT
RU
SK
SV
UK
HE



CZ2100182_01

De Dietrich

CRÉATEUR D'ÉMOTIONS DEPUIS 1684



FR

CHÈRE CLIENTE, CHER CLIENT

Vous venez d'acquérir un produit De Dietrich. Ce choix révèle votre exigence autant que votre goût pour l'art de vivre à la française.

Héritières de plus de 300 ans de savoir-faire, les créations De Dietrich incarnent la fusion du design, de l'authenticité et de la technologie au service de l'art culinaire. Nos appareils sont fabriqués avec des matériaux nobles et offrent une qualité de finition irréprochable.

Nous sommes certains que cette confection de haute facture permettra aux amoureux de la cuisine d'exprimer tous leurs talents.

Le Service Consommateurs De Dietrich est à votre écoute pour répondre à toutes vos questions et suggestions pour toujours mieux satisfaire vos exigences.

Nous sommes honorés d'être votre nouveau partenaire en cuisine et vous remercions de votre confiance.



Avec ses manufactures en France, à Orléans et Vendôme, De Dietrich cultive une quête constante d'excellence, perpétuant un savoir-faire d'exception dans la conception de produits parfaitement finis. Nombre de nos électroménagers sont certifiés par le label Origine France Garantie, une reconnaissance qui atteste de leur fabrication en France.

Ce label assure non seulement la qualité et la durabilité de nos appareils, mais il garantit également leur traçabilité, offrant une indication claire et objective de leur provenance.

www.de-dietrich.com

De Dietrich

CRÉATEUR D'ÉMOTIONS DEPUIS 1684

TABLE DES MATIERES

| | |
|---|-----------|
| SÉCURITÉ ET PRÉCAUTIONS IMPORTANTES..... | 4 |
| 1 INSTALLATION | 6 |
| Choix de l'emplacement et encastrement..... | 6 |
| Raccordement électrique | 7 |
| 2 RESPECT DE L'ENVIRONNEMENT | 7 |
| 3 PRÉSENTATION DU FOUR | 8 |
| Les commandes et l'afficheur | 9 |
| Verouillage des touches | 9 |
| Les accessoires (selon modèle) | 10 |
| Système de rails coulissants | 12 |
| Installation et démontage des rails coulissants | 12 |
| 4 MISE EN SERVICE ET RÉGLAGES | 13 |
| Première mise en service | 13 |
| Menu réglages (selon modèle). | 13 |
| Connectivité | 15 |
| Connectivité : questions et réponses | 15 |
| 5 MODE DE CUISSON MANUEL..... | 17 |
| Démarrage d'une cuisson | 19 |
| 6 CONSEILS DE CUISSON..... | 20 |
| Fonction AIR FRY | 20 |
| Fonction déshydratation | 21 |
| 7 MODE DE CUISSON AUTOMATIQUE | 22 |
| Présentation du mode automatique | 22 |
| Présentation des catégories de plats..... | 23 |
| Démarrage d'une cuisson automatique..... | 31 |
| Cuisson immédiate | 31 |
| 8 AUTRES FONCTIONS..... | 32 |
| Options de fin de cuisson (selon le type de cuisson)..... | 32 |
| Favoris | 33 |
| Fonction minuterie | 33 |
| 9 ENTRETIEN | 34 |
| Nettoyage et entretien..... | 34 |
| Démontage et remontage de la plaque « sensor » | 35 |
| Autonettoyage par pyrolyse | 36 |
| Remplacement de la lampe | 38 |
| 10 ANOMALIES ET SOLUTIONS..... | 39 |
| 11 SERVICE APRÈS-VENTE | 40 |
| 12 ESSAI APTITUDE | 42 |

SÉCURITÉ ET PRÉCAUTIONS IMPORTANTES

INSTRUCTIONS DE SÉCURITÉ IMPORTANTES - LIRE AVEC ATTENTION ET GARDER POUR DE FUTURES UTILISATIONS.

Cette notice est disponible en téléchargement sur le site internet de la marque.

À la réception de l'appareil, déballez-le ou faites-le déballer immédiatement. Vérifiez son aspect général. Faites d'éventuelles réserves par écrit sur le bon de livraison dont vous gardez un exemplaire.



Important

Cet appareil peut être utilisé par des enfants âgés de 8 ans et plus, et par des personnes aux capacités physiques, sensorielles ou mentales réduites, ou dénuées d'expérience et de connaissance, si elles ont pu bénéficier d'une surveillance ou d'instructions préalables concernant l'utilisation de l'appareil de façon sûre et en ont compris les risques encourus.

— Les enfants ne doivent pas jouer avec l'appareil. Les opérations de nettoyage et de maintenance ne doivent pas être faites par des enfants laissés sans surveillance.

— Il convient de surveiller les enfants pour s'assurer qu'ils ne jouent pas avec l'appareil.



MISE EN GARDE :

— L'appareil et ses parties accessibles deviennent chaudes au cours de l'utilisation. Faire

attention

à ne pas toucher les éléments chauffants situés à l'intérieur du four. Les enfants de moins de 8 ans doivent être tenus à l'écart à moins qu'ils ne soient surveillés en permanence

— Cet appareil est conçu pour faire des cuissons porte fermée.

— Avant de procéder à un nettoyage pyrolyse de votre four, retirez tous les accessoires et enlevez les éclaboussures importantes.

— Dans la fonction de nettoyage, les surfaces peuvent devenir plus chaudes qu'en usage normal.

Il est recommandé d'éloigner les enfants.

— Ne pas utiliser d'appareil de nettoyage à la vapeur.

— Ne pas utiliser de produits d'entretien abrasifs ou de grattoirs métalliques durs pour nettoyer la porte en verre du four, ce qui pourrait érafler la surface et entraîner l'éclatement du verre.



SÉCURITÉ ET PRÉCAUTIONS IMPORTANTES



MISE EN GARDE :

S'assurer que l'appareil est déconnecté de l'alimentation avant de remplacer la lampe pour éviter tout risque de choc électrique. Intervenez lorsque l'appareil est refroidi. Pour devisser le hublot et la lampe, utilisez un gant de caoutchouc qui facilitera le démontage.



Il doit être possible de déconnecter l'appareil du réseau d'alimentation, en incorporant un interrupteur dans les canalisations fixes conformément aux règles d'installation.

— Si le câble d'alimentation est endommagé, il doit être remplacé par le fabricant, son service après vente ou une personne de qualification similaire afin d'éviter un danger.

— Cet appareil peut être installé indifféremment sous plan ou en colonne comme indiqué sur le schéma d'installation.

— Centrez le four dans le meuble de façon à garantir une distance minimum de 10 mm avec le meuble voisin. La matière du meuble d'encastrement doit résister à la chaleur (ou être revêtu d'une telle matière). Pour plus de stabilité, fixez le four dans le meuble par 2

vis au travers des trous prévus à cet effet sur les montants latéraux.

— L'appareil ne doit pas être installé derrière une porte décorative, afin d'éviter une surchauffe.

— Cet appareil est destiné à être utilisé dans des applications domestiques et analogues telles que les coins cuisines réservés au personnel des magasins, bureaux et autres environnements professionnels; les fermes; l'utilisation par les clients des hôtels, motels et autres environnements à caractère résidentiel; les environnements de type chambre d'hôtes.

— Pour toute intervention de nettoyage dans la cavité du four, le four doit être arrêté.

Ne modifiez pas les caractéristiques de cet appareil, cela représenterait un danger pour vous.

Ne vous servez pas de votre four comme garde-manger ou pour stocker quelconques éléments après utilisation.



• 1 INSTALLATION

CHOIX DE L'EMPLACEMENT ET ENCASTREMENT

Les schémas déterminent les cotes d'un meuble qui permettra de recevoir votre four. Cet appareil peut être installé indifféremment en colonne (A) ou sous plan (B). Si le meuble est ouvert, son ouverture doit être de 70 mm maximum à l'arrière (C et D). Fixez le four dans le meuble. Pour cela retirez les butées en caoutchouc et pré-percez un trou de \varnothing 2 mm dans la paroi du meuble pour éviter l'éclatement du bois. Fixez le four avec les 2 vis.

Remplacez les butées caoutchouc.

Lorsque le meuble est fermé à l'arrière, pratiquez une ouverture de 50 x 50 mm pour le passage du câble électrique.

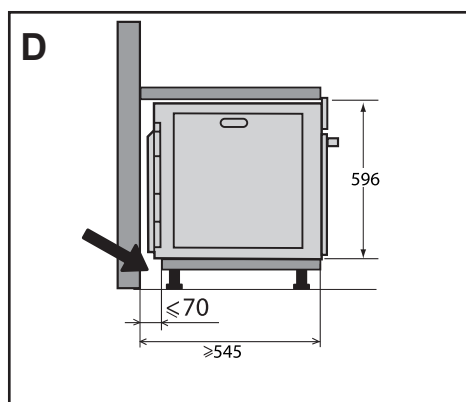
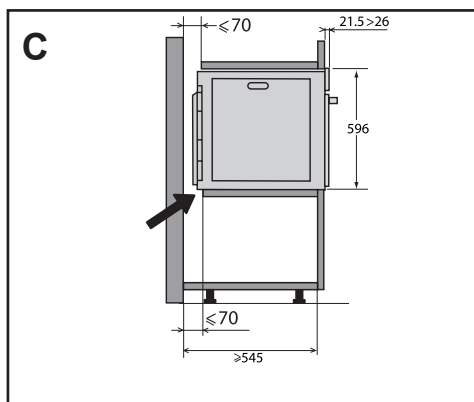
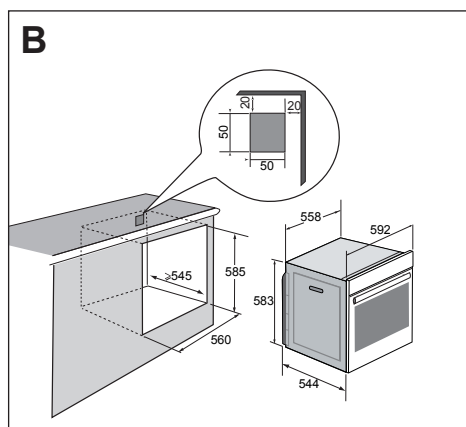
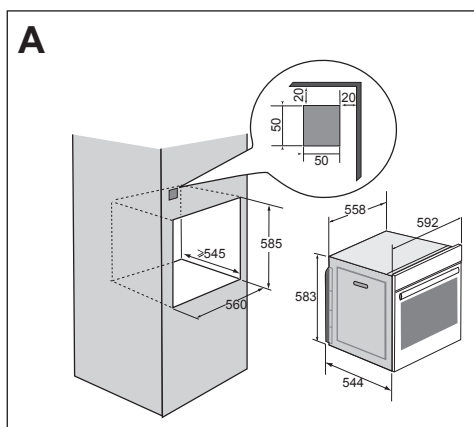

1 INSTALLATION

RACCORDEMENT ÉLECTRIQUE

Le four est équipé d'un câble d'alimentation normalisé à 3 conducteurs de 1,5 mm² (1 ph + 1 N + terre) qui doivent être raccordés sur le réseau 220~240 Volts par l'intermédiaire d'un dispositif de coupure omnipolaire conformément aux règles d'installation.

Le fil de protection (vert-jaune) est relié à la borne de l'appareil et doit être relié à la terre de l'installation. Le fusible de l'installation doit être de 16 ampères.

Notre responsabilité ne saurait être engagée en cas d'accident ou d'incident consécutif à une mise à la terre inexistante, défectueuse ou incorrecte ni en cas de branchement non conforme.

Votre appareil est prévu de fonctionner en l'état sous une fréquence de 50Hz ou 60Hz sans aucune intervention particulière de votre part.

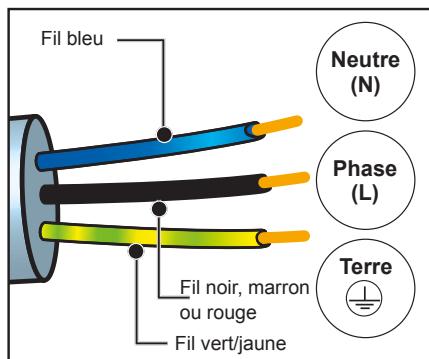

Attention : Si l'installation électrique de votre habitation nécessite une modification pour le branchement de votre appareil, faites appel à un électricien qualifié. Si le four présente une quelconque anomalie, dé-branchez l'appareil ou enlevez le fu-sible correspondant à la ligne de branchement du four.

2 ENVIRONNEMENT

RESPECT DE L'ENVIRONNEMENT

Les matériaux d'emballage de cet appareil sont recyclables. Participez à leur recyclage et contribuez ainsi à la protection de l'environnement en les déposant dans les conteneurs municipaux prévus à cet effet.

Votre appareil contient également de nombreux matériaux recyclables. Il est donc marqué de ce logo afin de vous indiquer que les appareils usagés ne doivent pas être mélangés avec d'autres déchets.

Le recyclage des appareils qu'organise votre fabricant sera ainsi réalisé dans les meilleures conditions, conformément à la directive

européenne sur les déchets d'équipements électriques et électroniques.

Adressez-vous à votre mairie ou à votre revendeur pour connaître les points de collecte des appareils usagés les plus proches de votre domicile. Nous vous remercions pour votre collaboration à la protection de l'environnement.



Si vous imprimez ce document, pensez à le trier.



3 PRÉSENTATION DU FOUR

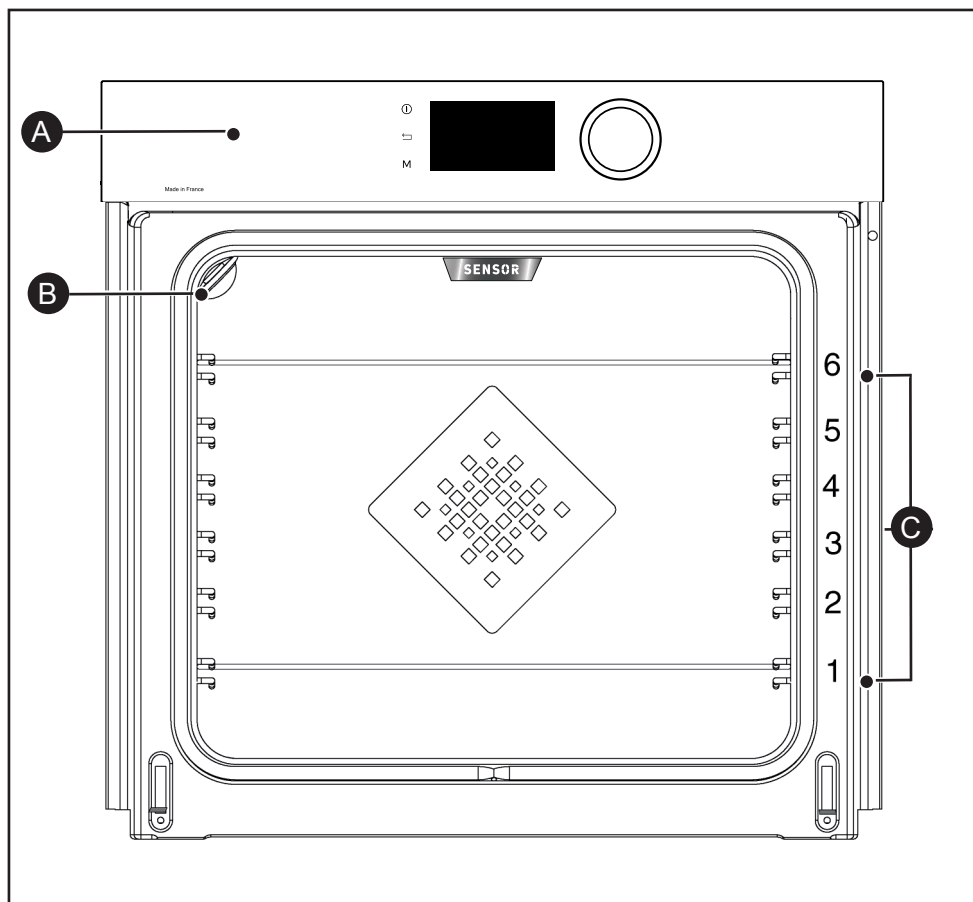

- A** Bandeau de commande
- B** Lampe
- C** Gradins fils (6 hauteurs disponibles)

3 PRÉSENTATION DU FOUR

LES COMMANDES ET L’AFFICHEUR

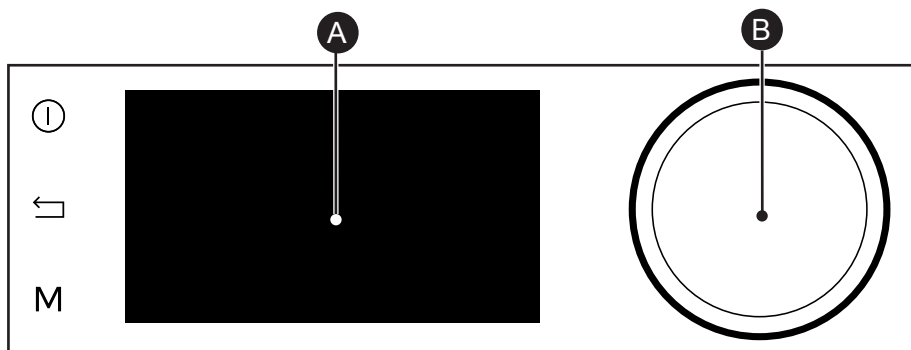

Touche arrêt du four (appui long)



Afficheur



Touche retour



Manette rotative avec appui central (non démontable) :



Touche d'accès direct au Mode
MANUEL



- permet de choisir les programmes, d'augmenter ou de diminuer les valeurs en la tournant.
- Permet de valider chaque action en appuyant au centre.

VEROUILLAGE DES TOUCHES

Appuyez simultanément sur les touches retour  et M jusqu'à l'affichage du symbole  à l'écran.

Le verrouillage des commandes est accessible en cours de cuisson ou à l'arrêt du four.

NOTA : seule la touche arrêt  reste active.

Pour déverrouiller les commandes, appuyez simultanément sur les touches retour  et M jusqu'à ce que le symbole cadenas  disparaisse de l'écran.



3 PRÉSENTATION DU FOUR

LES ACCESSOIRES (SELON MODÈLE)

- **Grille sécurité anti basculement.** La grille peut être utilisée pour supporter tous les plats et moules contenant des aliments à cuire ou à gratiner. Elle sera utilisée pour les grillades (à poser directement dessus). Positionnez la butée anti basculement vers le fond du four.

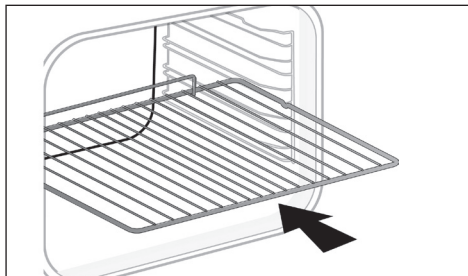

- **Plat multi usages, lèchefrite 45 mm.** Inséré dans les gradins sous la grille, poignée vers la porte du four. Il recueille les jus et les graisses des grillades, il peut être utilisé à demi rempli d'eau pour des cuissons au bain-marie.

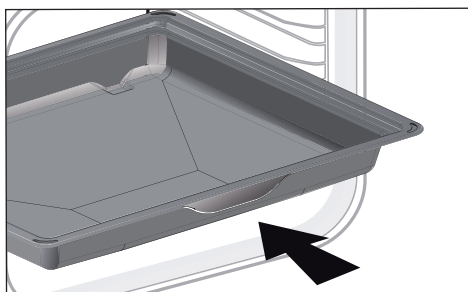

- **Plat Pâtisserie, 8 mm.** Inséré dans les gradins ou fixé sur les rails télescopiques. Ce plat est idéal pour la cuisson des pâtisseries et viennoiseries telles que les sablés, cookies, meringues, croissants, etc. Son plan avant incliné vous permet de déposer facilement vos préparations.

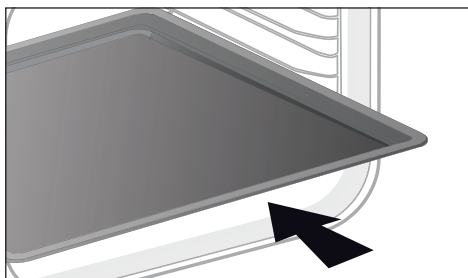

• 3 PRÉSENTATION DU FOUR

LES ACCESSOIRES (SELON MODÈLE)

- **Plat multi usages 20mm.** Inséré dans les gradins sous la grille, poignée vers la porte du four. Idéal pour la cuisson de cookies, sablés, cupcake. Son pan incliné vous permet de déposer facilement vos préparations dans un plat. Peut aussi être inséré dans les gradins sous la grille, pour recueillir les jus et les grasses des grillades.

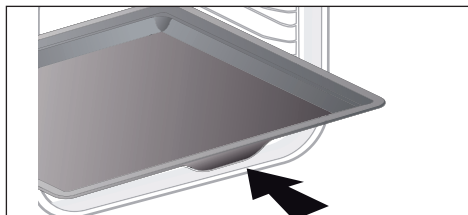

- **Grilles «saveur».** Ces demi-grilles «saveur» s'utilisent indépendamment l'une de l'autre mais exclusivement posées dans un des plats ou lèchefrite avec la poignée anti basculement vers le fond du four. En n'utilisant qu'une seule grille vous avez la facilité d'arroser vos aliments avec le jus recueilli dans le plat.

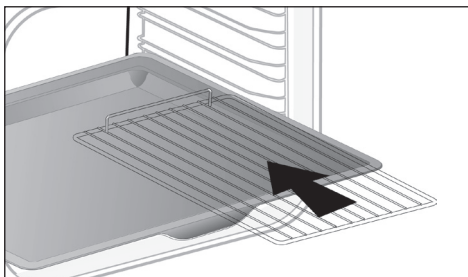

- **Plat perforé.** Inséré dans les gradins poignée vers la porte du four. Conçu pour le mode de cuisson AIR FRY, convient également aux cuissons de pizza, pâtisseries, ou séchage d'aliments.

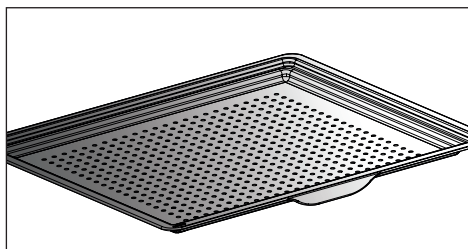

3 PRÉSENTATION DU FOUR

SYSTÈME DE RAILS COULISSANTS

Grâce au système de rails coulissants, la manipulation des aliments devient plus pratique et facile puisque les plaques peuvent être sorties en douceur, ce qui simplifie au maximum leur manipulation. Les plaques peuvent être extraites entièrement, ce qui permet d'y accéder totalement. De plus, leur stabilité permet de travailler et de manipuler les aliments en toute sécurité, ce qui réduit le risque de brûlures. Ainsi, vous pouvez sortir vos aliments du four beaucoup plus aisément.

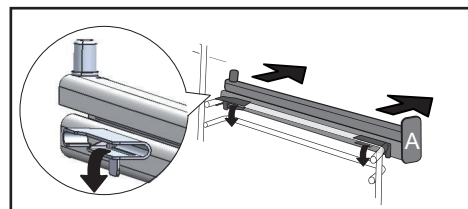
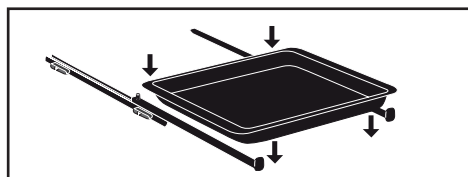
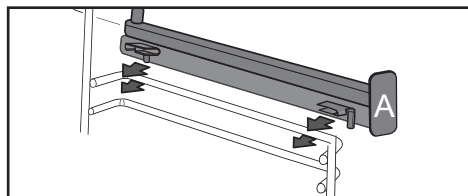
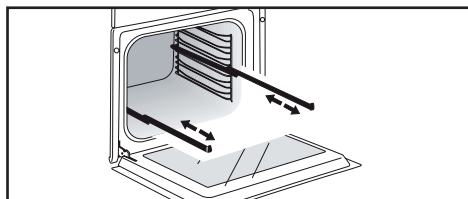

INSTALLATION ET DEMONTAGE DES RAILS COULISSANTS

Après avoir retiré les 2 gradins-fils, choisissez la hauteur de gradins (de 2 à 5) à laquelle vous souhaitez fixer vos rails. Enclenchez le rail gauche contre le gradin gauche en effectuant une pression suffisante à l'avant et à l'arrière du rail afin que les 2 pattes sur le côté du rail rentrent dans le gradin-fil. Procédez de la même façon pour le rail droit.

NOTA : la partie coulissante télesco-pique du rail doit se déplier vers l'avant du four, la butée (A) se trouve face à vous.

Mettez en place vos 2 gradins-fils et posez ensuite votre plaque sur les 2 rails, le système est prêt à l'utilisation.

Pour démonter les rails, retirez à nouveau les gradins-fils.

Ecartez légèrement vers le bas les pattes fixées sur chaque rail pour les libérer du gradin. Tirez le rail vers vous.

 Sous l'effet de la chaleur les accessoires peuvent se déformer sans que cela n'altère leur fonction. Ils reprennent leur forme d'origine une fois refroidis.



• 4 MISE EN SERVICE ET REGLAGES

PREMIERE MISE EN SERVICE

- Sélectionnez la langue

A la première mise en service, sélectionnez votre langue en tournant la manette puis appuyez pour valider votre choix.



Avant d'utiliser votre four pour la première fois, chauffez-le à vide pendant 30 minutes à température maximale. Assurez-vous que la pièce soit suffisamment aérée.

- Réglez l'heure

Réglez successivement heures et minutes en tournant la manette puis en appuyant pour les valider.

Votre four affiche l'heure.

MENU RÉGLAGES (SELON MODÈLE)

Dans le menu général, sélectionnez la fonction «**REGLAGES**» en tournant la manette puis validez. Différents réglages vous sont proposés.

Sélectionnez le paramètre désiré en tournant la manette puis validez.

Réglez ensuite vos paramètres et validez-les.

- Indicateur pyrolyse

Activez ou désactivez l'indicateur de pyrolyse. Lorsqu'il est activé, le four, grâce à sa technologie et ses capteurs préconise le bon moment pour réaliser un cycle de nettoyage par pyrolyse. Dans ce cas, ce symbole  apparaît sur l'afficheur. Vous pourrez choisir entre effectuer une pyrolyse Auto, 2h ou Express si la chaleur résiduelle de votre four le permet.

- L'heure

Modifiez l'heure ; validez puis modifiez les minutes et validez à nouveau. Si votre four est connecté, l'heure se met à jour automatiquement. Vous avez également accès à la mise en veille de votre afficheur :

- Sleep mode

Position ON, extinction de l'afficheur après 90s.

Position OFF, réduction, de la luminosité après 90s.

- Connectivité

Voir chapitre connectivité p.15

Activez la connectivité sur votre four. Sélectionnez «ON» puis validez.

Téléchargez l'application Mobile «De Dietrich Smart Control» sur votre smartphone et suivez les instructions.

- Le son

Lors de l'utilisation des touches, votre four émet des sons. Pour conserver ces sons choisissez ON sinon choisissez OFF pour les rendre inactifs puis validez.

- Luminosité

Sélectionner le niveau de luminosité souhaité.

- Gestion de la lampe

Deux choix de réglage vous sont proposés : Position ON, la lampe reste allumée durant toutes les cuissons (sauf en fonction ECO). Position AUTO, la lampe du four s'éteint au bout d'un certain temps lors des cuissons. Choisissez votre position et validez.



• 4 MISE EN SERVICE ET REGLAGES

MENU RÉGLAGES

- La langue

Faites le choix de votre langue puis validez.

- Le mode DEMO

Par défaut le four est paramétré en mode normal de chauffe.

Dans le cas où il serait activé en mode DEMO (position ON), mode de présentation des produits en magasin, votre four ne chaufferait pas.

- Diagnostic

En cas de problème, vous avez accès au menu Diagnostic.

Lors d'un contact avec le SAV, les codes affichés dans le diagnostic vous seront demandés.

L'option «Réinitialiser» vous permet de rétablir votre four à l'initial.



• 4 MISE EN SERVICE ET REGLAGES

CONNECTIVITÉ



Votre four peut être utilisé à tout moment au travers de votre box en Wi-Fi en utilisant l'Application Mobile «De Dietrich Smart Control» qui doit être installée sur votre smartphone pour bénéficier de la fonction connectivité.

Grâce à cette application vous pourrez connecter puis piloter votre four à distance avec l'application «**De Dietrich Smart Control**».

Vous serez aussi informé par des messages de notification, d'évènements liés à votre four, comme si vous étiez à côté. Plus besoin d'être chez vous pour démarrer, préchauffer votre four, ou changer de programme. Afin de profiter de ces fonctionnalités, laissez-vous guider par l'application pour connecter votre four.

Pour plus d'informations, consultez www.dedietrich-electromenager.com

CONNECTIVITÉ : QUESTIONS ET RÉPONSES

| Questions | Réponses et Solutions | |
|---|--|--|
| Je n'arrive pas à connecter mon produit | La connectivité du produit fonctionne avec le Wifi 2.4 Ghz vérifier que votre box est bien paramétrée avec un Wifi 2.4Ghz. Essayez de saisir à nouveau les paramètres du réseau wifi via l'application Si le four n'arrive toujours pas à se connecter à votre box wifi, peut être que le signal est faible, essayez de rapprocher la box ou installer un répéteur wifi. | |
| Je n'arrive pas à finaliser la création de mon compte | Le four peut être piloté par un seul compte. Utilisez le même compte (adresse mail) pour votre foyer. | |
| Où puis je trouver l'application ? | Pour les téléphones Android : De Dietrich Smart Control  | Pour les téléphones IOS : De Dietrich Smart Control II  |
| Puis je commander plusieurs appareils avec l'application? | L'application permet de contrôler différents produits électroménagers connectés de la marque De Dietrich. | |

 **Conseil : Afin de maintenir votre appareil à jour il est nécessaire de connecter votre produit une fois par mois.**



• 4 MISE EN SERVICE ET REGLAGES

CONNECTIVITÉ : QUESTIONS ET RÉPONSES

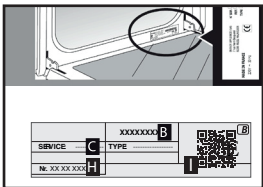
| Questions | Réponses et Solutions |
|---|---|
| Je déménage ou je change de paramètre réseau Wifi | <p>- Refaire un appairage du produit .</p> <p>1- Faire un reset du produit, Menu réglages du four puis connectivité puis Reset : (voir Menu réglages).</p> <p>2- Application du smartphone, voir Menu puis Gestion produits puis Reconnecter le produit.</p> |
| Je vends mon produit* | <p>- A partir du menu de l'application aller dans «Gestion des produits» puis «supprimer mon produit».</p> <p>- Si vous avez un seul produit vous pouvez supprimer votre compte client via l'application dans Mon Compte puis supprimer le compte</p> |
| Je ne sais pas où est le QR code du produit | <p>- Pour établir la connection avec votre four, l'application vous demandera de scanner son QR-code ou de renseigner son numéro de série. Ces informations se trouvent sur la plaque signalétique semblable à celle-ci-après, visible lorsque vous ouvrez la porte du four.</p> <div style="display: flex; align-items: center;">  <div style="margin-left: 20px;"> <p>B : Référence commerciale</p> <p>C : Référence service</p> <p>H : Numéro de série</p> <p>I : QR Code</p> </div> </div> |

Déclaration de conformité

Nous, Brandt France, déclarons que l'appareil équipé de la fonction Smart Control est conforme à la directive 2014/53/UE. La déclaration UE de conformité complète est disponible à l'adresse suivante : www.dedietrich-electromenager.com Bande de fréquences 2.4 GHz : Puissance max100 mW (20 dbm) Brandt France ne peut être tenue pour responsable:

En cas de défaut, de perte, de retard ou d'erreur de transmission de données qui sont indépendants de sa volonté, si des données ne lui parvenaient pas, pour quelque raison que ce soit, ou si les données qu'elle reçoit étaient illisibles ou impossibles à traiter; au cas où l'utilisateur ne parvenant pas accéder ou à utiliser l'application et les services associés pour quelque raison que ce soit, la connexion devait être suspendue ou interrompue. Par ailleurs Brandt France décline toute responsabilité en cas de mauvaise utilisation du terminal et/ou d'incident lié à l'utilisation du terminal lors de l'application. Brandt France ne saurait en aucun cas être tenue responsable de tout dommage, de quelque nature que ce soit, qui serait causé à votre terminal et aux données qui y sont stockées ni des conséquences pouvant en découler.

* Par mesure de sécurité, chaque appareil électroménager ne peut être connecté qu'à un seul compte utilisateur. En conséquence, dans le cas d'un changement d'utilisateur de l'appareil (cession de l'appareil par exemple) l'ancien utilisateur doit supprimer son compte utilisateur à partir de son application mobile. Le nouvel utilisateur doit s'assurer que la suppression a bien été effectuée avant de pouvoir créer son propre compte en suivant les mêmes étapes d'installation et d'enregistrement décrites dans ce manuel. Cependant, un même compte utilisateur peut être utilisé sur plusieurs téléphones mobiles ou tablettes. En conséquence, dans le cas d'un changement d'utilisateur de l'appareil (cession de l'appareil par exemple) l'ancien utilisateur doit supprimer son compte utilisateur à partir de son application mobile, ou tablette.



Remarque :

La veille afficheur (voir menu réglages): Après 90 secondes sans action de la part de l'utilisateur, la luminosité de l'afficheur décroît afin de limiter la consommation d'énergie. Le maintien de la connexion Wifi est toujours actif.



Conseil

Si le wifi est activé vous pouvez utiliser la fonction DeDietrich Smart Control. En mode veille avec maintien de la connexion au réseau l'appareil consomme au maximum 2W.



5 MODE DE CUISSON MANUEL

Ce mode vous permet de régler vous-même tous les paramètres de cuisson : température, type de cuisson, durée de cuisson. Lors de votre navigation, vous pouvez directement accéder à ce menu en appuyant sur la touche «M».



Préchauffez votre four à vide avant toute cuisson.

| Position | T°C préconisée mini - maxi | Utilisation |
|---------------------------|--------------------------------------|--|
| Chaleur combinée | 205°C 35°C - 230°C | Recommandé pour les viandes, poissons, légumes, posés dans un plat en terre de préférence. |
| Chaleur tournante* | 180°C 35°C - 250°C | Recommandé pour garder le moelleux des viandes blanches, poissons, légumes. Pour les cuissons multiples jusqu'à 3 niveaux. |
| Traditionnel | 200°C 35°C - 275°C | Recommandé pour les viandes, poissons, légumes, posés dans un plat en terre de préférence. |
| ECO* | 200°C 35°C - 275°C | Cette position permet de faire un gain d'énergie tout en conservant les qualités de cuisson. Dans cette séquence, les cuissons peuvent se faire sans préchauffage. |
| Gril ventilé | 200°C 100°C - 250°C | Volailles et rôtis juteux et croustillants sur toutes les faces. Glissez la lèchefrite au gradin du bas. Recommandé pour toutes les volailles ou rôtis, pour saisir et cuire à coeur gigots, côtes de boeuf. Pour garder leur fondant aux pavés de poissons. |
| Sole ventilée | 180°C 75°C - 250°C | Recommandé pour les viandes, poissons, légumes, posés dans un plat en terre de préférence. |

*Mode de cuisson réalisé selon les prescriptions de la norme EN 60350-1 : 2016 pour démontrer la conformité aux exigences d'étiquetage énergétique du règlement européen UE/65/2014.



Ne placez jamais de papier d'aluminium directement en contact avec la sole, la chaleur accumulée pourrait entraîner une détérioration de l'émail.









Conseil économie d'énergie.

Évitez d'ouvrir la porte pendant la cuisson afin d'éviter les déperditions de chaleur.



5 MODE DE CUISSON MANUEL

| Position | T°C préconisée mini - maxi | Utilisation |
|--|---------------------------------------|--|
|  Gril variable | 4 1 - 4 | Recommandé pour griller les côtelettes, saucisses, tranches de pain, gambas posées sur la grille. La cuisson s'effectue par l'élément supérieur. Le gril couvre toute la surface de la grille. |
|  Maintien chaud | au 60°C 35°C - 100°C | Recommandé pour faire lever les pâtes à pain, à brioche, kouglof. |
|  Air Fry | 200°C 180°C - 220°C | Idéal pour une cuisine gourmande et saine, ce programme associé à l'utilisation du plat perforé permet de cuire et dorer sans (ou avec très peu) de matière grasse vos légumes, frites, panés ou tempuras au four. |
|  Décongélation | 35°C 30°C - 50°C | Idéal pour les aliments délicats (tarte aux fruits, à la crème...). La décongélation des viandes, petits pains, etc...se fait à 50°C (viandes posées sur la grille avec un plat dessous pour récupérer le jus). |
|  Levage de pâte | 40°C | Programme recommandé pour faire lever en douceur toutes les pâtes telles que pâtes à pain, brioche, pizza, kouglof, etc. Déposer votre plat directement sur la sole. |
|  Déshydratation | 80°C 35°C - 80°C | Séquence permettant la déshydratation de certains aliments comme des fruits, légumes, racines, plantes condimentaires et aromatiques. Se référer au tableau spécifique du séchage P.22. |

• 5 *MODE DE CUISSON MANUEL*

DÉMARRAGE D'UNE CUISSON

CUISSON IMMEDIATE

Lorsque vous avez sélectionné et validé votre fonction de cuisson, exemple : Sole ventilée, appuyez sur la manette pour valider, le préchauffage démarre ; un bip signale que votre four a atteint la température de consigne. Vous pouvez enfourner votre plat aux hauteurs de gradin conseillées.

NB : Certains paramètres sont modifiables, avant le lancement de la cuisson

(température, durée de cuisson et départ différé) voir chapitres suivants.

MODIFICATION DE LA TEMPERATURE

En fonction du type de cuisson que vous avez sélectionné, le four vous préconise la température de cuisson idéale.

Celle-ci est modifiable de la manière suivante :

Sélectionnez température puis validez.

Tournez la manette pour modifier la température puis validez votre choix.

DUREE DE CUISSON

Vous pouvez entrer la durée de cuisson de votre plat en sélectionnant durée puis entrez la durée de cuisson en tournant la manette puis validez.

RÉGLAGE FIN DE CUISSON

(départ différé)

Lorsque vous réglez la durée de cuisson, l'heure de fin de cuisson s'incrémente automatiquement. Vous pouvez modifier cette heure de fin de cuisson si vous souhaitez que celle-ci soit différée.

-Sélectionnez le fin de cuisson et validez.

Une fois l'heure de fin de cuisson réglée, validez. L'heure de fin de cuisson reste affichée..

NB : Vous pouvez lancer une cuisson sans sélectionner de durée ni d'heure de fin.

Dans ce cas, lorsque vous aurez estimé suffisant le temps de cuisson de votre plat, stopper la cuisson (voir chapitre «Arrêt d'une cuisson en cours»).

ARRÊT D'UNE CUISSON EN COURS

Pour stopper une cuisson en cours, appuyez sur la manette.

Sélectionnez «**STOP**».

Confirmez en sélectionnant «**OUI**» puis validez ou sélectionnez «**NON**» et validez pour poursuivre la cuisson.

• 6 CONSEILS DE CUISSON



FONCTION AIR FRY

Déposez vos aliments directement sur la plaque perforée en les étalant sans chevauchement, sélectionnez le mode de cuisson Air Fry et réglez la température entre 180°C et 220°C. Insérez le plat perforé au niveau 5 et le lèche-frite au niveau 3 pour recueillir d'éventuels résidus de cuisson.



TABLEAU INDICATIF AIR FRY

à 200°C préchauffage à considérer sauf *

| | Durée | Poids |
|---|--------|-----------------|
| Ailes de poulet | 25 mn | 500g |
| Frites fraîches | 30 mn | 700g |
| Frites surgelées | 30 mn | 700g |
| Cubes de légumes frais (courgette / aubergine / poivrons) | 30 mn* | 500g |
| Nuggets de poulet | 10 mn | 250g |
| Poisson pané | 15 mn | 250g / 2 pièces |

6 CONSEILS DE CUISSON

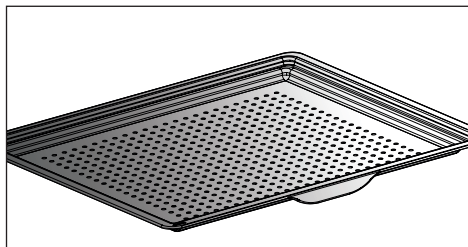

FONCTION DÉSHYDRATATION

La déshydratation est l'une des plus anciennes méthodes de conservation des aliments. L'objectif est de retirer tout ou partie de l'eau présente dans les aliments afin de conserver les denrées alimentaires et d'empêcher le développement microbien. Le séchage préserve les qualités nutritionnelles des aliments (minéraux, protéines et autres vitamines). Il permet un stockage optimal des denrées grâce à la réduction de leur volume et offre une facilité d'emploi une fois réhydratés.

N'utilisez que des aliments frais.



N'utilisez que des aliments frais.

Lavez-les avec soin, égouttez-les et essuyez-les.

Recouvrez la grille de papier sulfurisé et posez les aliments coupés dessus de façon uniforme.

Utilisez le niveau de gradin 1 (si vous avez plusieurs grilles enfournez-les aux gradins 1 et 3).

Retournez les aliments très juteux plusieurs fois lors du séchage. Les valeurs données dans le tableau peuvent varier en fonction du type d'aliment à déshydrater, de sa maturité, de son épaisseur et de son taux d'humidité.

TABLEAU INDICATIF POUR DÉSHYDRATER VOS ALIMENTS

| Fruits, légumes et herbes | Température | Durée en heures | Accessoires |
|---|-------------|-----------------|----------------|
| Fruits à pépins (en tranches de 3 mm d'épaisseur, 200 g par grille) | 80°C | 5-9 | 1 ou 2 grilles |
| Fruits à noyau (prunes) | 80°C | 8-10 | 1 ou 2 grilles |
| Racines comestibles (carottes, panais) râpées, blanchies | 80°C | 5-8 | 1 ou 2 grilles |
| Champignons en lamelles | 60°C | 8 | 1 ou 2 grilles |
| Tomate, mangue, orange, banane | 60°C | 8 | 1 ou 2 grilles |
| Betterave rouge en lamelles | 60°C | 6 | 1 ou 2 grilles |
| Herbes aromatiques | 60°C | 6 | 1 ou 2 grilles |



7 *MODE DE CUISSON AUTOMATIQUE*

PRÉSENTATION DU MODE AUTOMATIQUE

Dans le mode AUTO vous trouverez une multitude de recettes variées classées par catégories que vous pourrez cuisiner de différentes manières. L'intelligence du four vous proposera automatiquement un mode de cuisson présélectionné ou des alternatives à sélectionner aisément dans l'interface de navigation.

AI SENSOR

Ce mode vous facilitera entièrement la tâche puisque le four calculera automatiquement tous les paramètres de cuisson en fonction du plat sélectionné (température, durée de cuisson, type de cuisson) grâce à des capteurs électroniques placés dans le four qui mesurent en permanence le degré d'humidité et la variation de température.

AI

Ce mode sélectionne pour vous les paramètres de cuisson appropriés en fonction de l'aliment à préparer. Pour certains aliments, certains réglages (poids, taille,...) doivent être renseignés



La cuisson doit IMPÉRATIVEMENT débuter four froid.

BASSE TEMPERATURE

Pour une recette gérée entièrement par le four grâce à un programme électronique spécifique.

Ce mode de cuisson permet d'attendrir les fibres de la viande grâce à une cuisson lente associée à des températures peu élevées. La qualité de cuisson est optimale.



La cuisson doit IMPÉRATIVEMENT débuter four froid.



Cuisiner en basse température nécessite d'employer des aliments d'une extrême fraîcheur. Concernant les volailles, il est très important de bien rincer l'intérieur et l'extérieur à l'eau froide et de les sécher avec du papier absorbant avant cuisson.

7 MODE DE CUISSON AUTOMATIQUE

PRÉSENTATION DES CATÉGORIES DE PLATS

Dans le menu général, sélectionnez la fonction «**AUTO**» en tournant la manette puis validez. Différentes catégories de plats vous sont proposés :

- Viandes, Poissons, Plats, Pain et pâtes, Desserts, Recettes du monde. Sélectionnez votre choix en tournant la manette puis validez.



Conseil

Pour toutes les cuissons, avant d'insérer votre plat, le four vous indique le niveau de gradin auquel insérer le plat

| VIANDES | AI SENSOR | AI | BASSE TEMPÉRATURE |
|----------------------|-----------|----|-------------------|
| TERRINE DE VIANDE | | 0 | |
| EPAULE AGNEAU | | 0 | |
| GIGOT AGNEAU SANS OS | 0 | | 0 |
| GIGOT AGNEAU AVEC OS | 0 | | 0 |
| COTES DE VEAU | | 0 | |
| ROTI DE VEAU | | 0 | 0 |
| JARRET DE PORC | | 0 | |
| PORC ECHINE | | 0 | |
| FILET MIGNON | | 0 | 0 |
| ROTI DE PORC | 0 | 0 | 0 |
| ROTI DE BOEUF | 0 | 0 | 0 |
| POULET | 0 | 0 | 0 |
| CANARD | | 0 | |
| MAGRETS DE CANARD | | 0 | |
| CUISSE DE DINDE | | 0 | |
| DINDE | | 0 | |
| OIE | | 0 | |

• 7 *MODE DE CUISSON AUTOMATIQUE*

PRÉCONISATIONS POUR LE MODE AI SENSOR

Gigot d'agneau sans os (2 cuissons) :

1,4 kg à 1,8 kg

Gigot d'agneau sans os bien cuit

Gigot d'agneau sans os rosé

Choisissez le gigot rond et dodu plutôt que long et efflanqué. Posez le gigot sur la lèchefrite.

Laissez reposer après la cuisson.

Gigot d'agneau avec os (2 cuissons) :

2 kg à 2,8 kg

Gigot d'agneau avec os bien cuit
Gigot d'agneau avec os rosé

Choisissez le gigot rond et dodu plutôt que long et efflanqué. Posez le gigot sur la lèchefrite.

Laissez reposer après la cuisson.

Rôti de Porc

700 g à 1,4 kg

Échine, filet

Posez le rôti sur la grille de l'ensemble grille + lèchefrite. En fin de cuisson, respectez un temps de repos de 7 à 10 min viande avant de la trancher. Salez en fin de cuisson.

Rôti de Boeuf (3 cuissons) :

(800 g à 1,6 kg) Boeuf saignant

Boeuf à point

Boeuf bien cuit

Ôtez le maximum de barde : elle provoque des fumées.

Posez le rôti sur la lèchefrite.

En fin de cuisson, respectez un temps de repos de 7 à 10 min.

Poulet

Poulets de 1,4 kg à 2,5 kg

Canette, pintade

Posez le poulet sur la grille de l'ensemble grille + lèchefrite.

Piquez la peau des volailles avant cuisson pour éviter les éclaboussures.



• 7 *MODE DE CUISSON AUTOMATIQUE*

PRÉSENTATION DES CATÉGORIES DE PLATS

| POISSONS | AI SENSOR | AI | BASSE TEMPÉRATURE |
|--------------------|-----------|----|-------------------|
| TRUITE | 0 | 0 | 0 |
| SAUMON | 0 | 0 | 0 |
| GROS POISSONS | 0 | 0 | 0 |
| PETITS POISSONS | 0 | 0 | 0 |
| BAR | 0 | 0 | 0 |
| HOMARD | | 0 | |
| TERRINE DE POISSON | | 0 | |

PRÉCONISATION POUR LE MODE AI SENSOR

Poisson

de 400 g à 1 kg

Poissons entiers (dorade, merlu, truites, Maquereaux, rôti de poisson). Ne convient pas aux poissons plats.

Réservez cette fonction pour les poissons entiers.

Utilisez le plat multi-usages.



7 MODE DE CUISSON AUTOMATIQUE

PRÉSENTATION DES CATÉGORIES DE PLATS

| PLATS | AI SENSOR | AI | BASSE TEMPÉRATURE |
|---------------------------|-----------|----|-------------------|
| LÉGUMES FARCIS | 0 | 0 | |
| GRATIN DE LÉGUMES | | 0 | |
| TOMATES FARCIES | 0 | 0 | |
| LASAGNES | | 0 | |
| TOURTE A LA VIANDE | | 0 | |
| TARTE SALÉE | 0 | 0 | |
| TARTE AU FROMAGE | 0 | 0 | |
| QUICHE | 0 | 0 | |
| PIZZA | 0 | 0 | |
| GRATIN DE POMMES DE TERRE | | 0 | 0 |
| MOUSSAKA | | 0 | |
| SOUFFLÉ | 0 | 0 | |

PRÉCONISATION POUR LE MODE AI SENSOR

Pizza

300 g à 1,2 kg

Pizza traiteur - pâtes fraîches

Pizza pâtes prêtes à l'emploi

Pizza pâtes "maison"

Posez-la sur la grille pour obtenir une pâte croustillante (vous pouvez intercaler une feuille de papier cuisson entre la grille et la pizza pour protéger le four des débordements de fromage).

Tarte salée

Quiches fraîches

Quiches surgelées

Utilisez un moule en aluminium non adhésif : la pâte sera croustillante dessous.

Retirez la barquette des quiches surgelées avant de les poser sur la grille.

Légumes farcis

Tomates farcies, poivrons farcis

Brandade.

Adaptez correctement les dimensions de votre plat à la quantité à cuire pour éviter les débordements de jus.



• 7 *MODE DE CUISSON AUTOMATIQUE*

PRÉSENTATION DES CATÉGORIES DE PLATS

| PLATS | AI SENSOR | AI | BASSE TEMPÉRATURE |
|-----------------|-----------|----|----------------------|
| BRIOCHE | | 0 | |
| BAGUETTES | | 0 | |
| PAIN | | 0 | |
| PÂTE BRISÉE | | 0 | |
| PÂTE FEUILLETÉE | | 0 | |



7 *MODE DE CUISSON AUTOMATIQUE*

PRÉSENTATION DES CATÉGORIES DE PLATS

| DESSERTS | AI SENSOR | AI | BASSE TEMPÉRATURE |
|---------------------|-----------|----|-------------------|
| YAOURTS | | | 0 |
| BABA AU RHUM | | 0 | |
| KOUGLOF | | 0 | |
| GATEAU BASQUE | | 0 | |
| GALETTE DES_ROIS | | 0 | |
| FAR BRETON | | 0 | |
| KOUIGN_AMANN | | 0 | |
| CLAFOUTIS | | 0 | |
| FONDANT AU CHOCOLAT | | 0 | |
| GENOISE | | 0 | |
| GATEAU POMMES | 0 | 0 | |
| QUATRE QUARTS | 0 | 0 | |
| CAKE | 0 | 0 | |
| GATEAU CHOCOLAT | 0 | 0 | |
| GATEAU AU YAOURT | 0 | 0 | |
| TARTE TATIN | | 0 | |
| CRUMBLE DE FRUITS | | 0 | |
| TARTE AUX FRUITS | 0 | 0 | |
| SABLÉS/COOKIES | 0 | 0 | |
| CUPCAKES | | 0 | |
| MADELEINES | | 0 | |
| FINANCIERS | | 0 | |
| MACARONS | | 0 | |
| CANNELÉS | | 0 | |
| PÂTE À CHOUX | | 0 | |
| MERINGUES | | 0 | |
| CRÈMES BRULÉES | | 0 | |
| CRÈMES CARAMEL | | 0 | |



7 MODE DE CUISSON AUTOMATIQUE

Sélectionnez le mode «RECETTES DU MONDE» Partez à la découverte de la cuisine du monde à travers toutes nos recettes. Choisissez simplement la recette, son poids et le four s'occupe de sélectionner les paramètres les plus adaptés.

Retrouvez le mode «Recettes du Monde» sur l'application [DE DIETRICH SMART CONTROL](#) et suivez pas à pas ces recettes de cuisine spécialement conçues pour votre four.

| RECETTES DU MONDE SUCRÉES | PAYS |
|--------------------------------|-------------------|
| Babka | Pologne |
| Baklawa | Turquie |
| Brioche | Suisse |
| Chokladfarn | Suède |
| Chrik | Algérie |
| Flan à la papaye | Madagascar |
| Jablecznik | Pologne |
| Kanelbullar | Suède |
| Kapflern | Allemagne |
| Kourabies à la fleur d'oranger | Grèce |
| Malva pudding | Afrique du sud |
| Marzipan buchteln | Allemagne |
| Miguelitos | Espagne |
| Panettone | Italie |
| Pastéis de nata | Portugal |
| Pudding | Grande-Bretagne |
| Robinson | France Martinique |
| Rocher coco | Congo |
| Scones | Grande-Bretagne |
| Stollen | Allemagne |
| Tarte de santiago | Espagne |
| Torta della nonna | Italie |



Conseil

Vous pouvez également sélectionner une recette du monde en choisissant par pays



• 7 *MODE DE CUISSON AUTOMATIQUE*

| RECETTES DU MONDE SALÉES | PAYS |
|-------------------------------|-------------------|
| Bacalhau | Portugal |
| Baeckeoffe | France |
| Börek | Turquie |
| Canneloni | Italie |
| Carbonade | Belgique |
| Empanadas de carne | Argentine |
| Fabada asturiana | Espagne |
| Gigot d'agneau à la marocaine | Maroc |
| Karaage | Japon |
| Koulibiac de saumon | Russie |
| Pavés de saumon laqués | Japon |
| Poulet au curry | Inde |
| Poulet tandoori | Inde |
| Poulet tikka massala | Inde |
| Rougail saucisses | France La Réunion |
| Tian de legumes | France |



Conseil

Vous pouvez également sélectionner une recette du monde en choisissant par pays



• 7 *MODE DE CUISSON AUTOMATIQUE*

DÉMARRAGE D'UNE CUISSON AUTOMATIQUE

La fonction «**AUTO**» sélectionne pour vous le mode de cuisson approprié en fonction de l'aliment à préparer.

CUISSON IMMEDIATE

Sélectionnez le mode «**AUTO**» lorsque vous êtes dans le menu général puis validez.

Le four vous propose plusieurs catégories d'aliments (Viandes, Poissons, Plats, Pain et Pâtes, Desserts, Recettes du monde) :

Votre four propose la cuisson AI sensor en priorité afin que vous n'ayez aucun paramètre à régler. Vous avez simplement à appuyer sur 'Lancer la cuisson'. La hauteur de gradin s'affiche, insérez votre plat et validez.



Lors d'une cuisson AI sensor, ne pas ouvrir la porte du four pendant la cuisson.

En fonction du plat sélectionné ou de l'état du four (déjà chaud), le mode AI propose un poids par défaut que vous devrez ajuster si besoin avant de valider. Le four calcule automatiquement les paramètres de temps et température de cuisson. La hauteur de gradin s'affiche, insérez votre plat et validez.

- Le four sonne et s'arrête lorsque la durée de cuisson est terminée; votre écran vous indique alors que le plat est prêt.



Pour certaines recettes AI un pré-chauffage est nécessaire avant d'enfourner le plat.

Vous pouvez ouvrir votre four pour arroser votre plat à n'importe quel moment de la cuisson.

• 8 CONSEIL DE CUISSON

OPTIONS DE FIN DE CUISSON (SELON LE TYPE DE CUISSON)

En fin de cuisson du mode manuel ou du mode Auto, le four vous propose trois options afin de s'adapter au résultat attendu : CROUSTILLANT, MAINTIEN AU CHAUD et AJOUTER 5 MIN.

CROUSTILLANT

Vous avez la possibilité de gratiner un plat en fin de cuisson avec la fonction «**Croustillant**».

Sélectionnez une fonction de cuisson, ajustez la température et programmez une durée de cuisson. Sélectionnez ensuite la fonction «**Croustillant**» et validez en appuyant sur la manette.

Votre cuisson démarre. Un symbole  s'affiche en bas à droite de l'écran et le gril se mettra en route automatiquement pendant les 5 dernières minutes de votre cuisson.



Remarque :

L'option 'CROUSTILLANT' peut se configurer en début de cuisson, pendant la cuisson et en fin de cuisson programmée.

MAINTIEN AU CHAUD

En fin de cuisson vous pouvez sélectionner l'option «**MAINTIEN AU CHAUD**», ce qui vous permet de laisser votre plat au four sans surcuisson. La température du four se régule à une température de dégustation jusqu'à ce que vous soyez prêts.

AJOUTER 5 MIN (uniquement en mode

manuel) Vous pouvez sélectionner l'option «**AJOUTER 5 MIN**» à la fin de votre cuisson avec durée programmée. En activant «**AJOUTER 5 MIN**», le four reprend les réglages de mode de cuisson et de température pendant 5 minutes, reconductibles si nécessaire.

• 8 CONSEIL DE CUISSON



FAVORIS

DISPONIBLE POUR LES MODES MANUEL ET AUTO

La fonction «**FAVORIS**» permet de mémoriser 3 modes de cuissons manuel et 3 modes de cuisson auto que vous réalisez fréquemment.

Lors d'une cuisson manuelle ou auto, appuyez sur la manette et sélectionnez «Ajouter aux favoris» en tournant la manette. Pour mémoriser appuyez pour valider.

Votre cuisson est alors mémorisée en «**FAVORI MANUEL 1**».

Validez à nouveau pour démarrer la cuisson.

NB: Si les 3 favoris sont déjà utilisés, toute nouvelle mémorisation viendra remplacer le favori que vous aurez sélectionné.

FONCTION MINUTERIE

Cette fonction ne peut être utilisée que lorsque le four est à l'arrêt.

- Sélectionnez la fonction «**MINUTERIE**» en tournant la manette puis validez.

0m00s s'affiche à l'écran.

Réglez la minuterie en tournant la manette et appuyez pour valider, le compte à rebours se lance.

Une fois la durée écoulée, un signal sonore retentit. Pour le stopper, appuyez sur n'importe quelle touche.

NB : Vous avez la possibilité de modifier ou d'annuler la programmation de la minuterie à n'importe quel moment.

Pour annuler, retourner au menu de la minuterie et réglez sur 0m00s.

Si vous appuyez sur la manette pendant le compte à rebours, vous stoppez la minuterie.



9 ENTRETIEN

NETTOYAGE ET ENTRETIEN :

SURFACE EXTERIEURE

Utilisez un chiffon doux, imbibé de produit à vitre. N'utilisez pas de crème à récurer, ni d'éponge grattoir.

DEMONTAGE DES GRADINS

Parois latérales avec gradins-fils :

Soulevez la partie avant du gradin-fil vers le haut poussez l'ensemble du gradin et faites sortir le crochet avant de son logement. Puis tirez légèrement l'ensemble du gradin vers vous afin de faire sortir les crochets arrières de leurs logements. Retirez ainsi les 2 gradins.

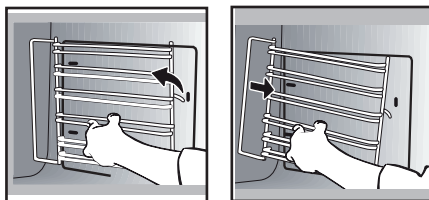

NETTOYAGE DES VITRES DE PORTE



Mise en garde

Ne pas utiliser de produits d'entretien à récurer, d'éponge abrasive ou de grattoir métallique pour nettoyer la porte en verre du four, ce qui pourrait érafler la surface et entraîner l'éclatement du verre.

Au préalable, enlevez avec un chiffon doux et du liquide vaisselle le surplus de graisse sur la vitre intérieure.

Pour nettoyer les différentes vitres intérieures, procédez au démontage de celles-ci de la façon suivante :

Ouvrez complètement la porte et bloquez-la à l'aide d'une des cales plastiques fournies dans la pochette plastique de votre appareil.

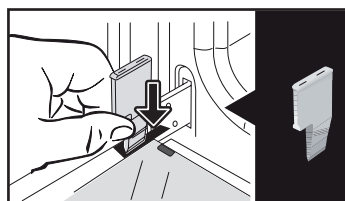

Retirez la première vitre clippée : A l'aide de l'autre cale (ou d'un tournevis) appuyez dans les emplacements A afin de déclipper la vitre.

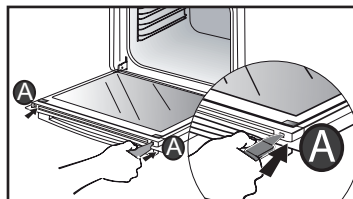

Retirez la vitre. La porte est composée de deux vitres supplémentaires avec à chaque coin une entretoise noire en caoutchouc.

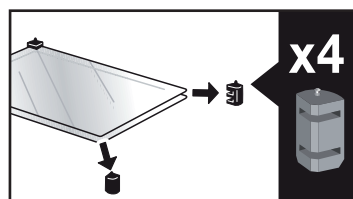
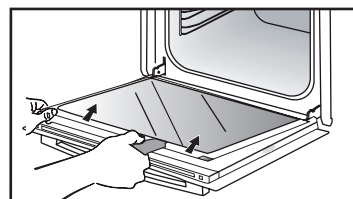

9 ENTRETIEN

Si nécessaire, retirez-les pour les nettoyer.
Ne pas immerger les vitres dans l'eau.
Rincez à l'eau claire et essuyez avec un chiffon non pelucheux.

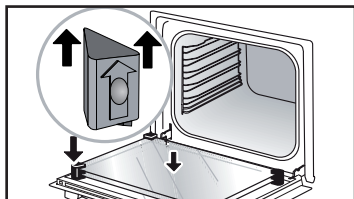

Après nettoyage, repositionnez les quatre butées caoutchouc flèche vers le haut et repositionnez l'ensemble des vitres.

Engagez la dernière vitre dans les butées métalliques, ensuite clippez-la, avec la face indiquant «PYROLYTIC» orientée vers vous et lisible.

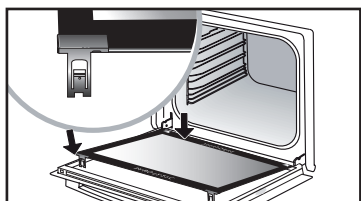
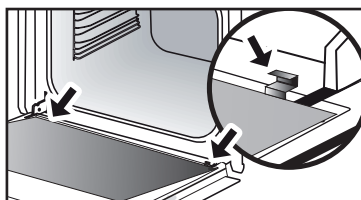

Retirez la cale plastique.

DEMONTAGE ET REMONTAGE DE LA PLAQUE «SENSOR»

Vous avez la possibilité de démonter la plaque «**SENSOR**» signalant la présence d'un capteur d'humidité lié au mode AI SENSOR. Pour la nettoyer utilisez la câle plastique fournie pour le démontage de la porte.

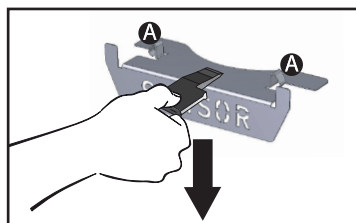

Démontage :

Glissez la câle entre la plaque «**SENSOR**» et le haut du four et effectuez un mouvement vers le bas pour la déclipper.

Remontage : Saisissez la plaque «**SENSOR**» et insérez fermement les encoches **A** dans les logements correspondants vers le haut.

AUTONETTOYAGE PAR PYROLYSE

 Retirez les accessoires et les gradins du four avant de démarrer un nettoyage par pyrolyse. Il est très important que, lors du nettoyage par pyrolyse, tous les accessoires incompatibles avec une pyrolyse soient enlevés du four (rails coulissants, grilles chromées) ainsi que tous les récipients.

Ce four est équipé d'une fonction d'autonettoyage par pyrolyse : La pyrolyse est un cycle de chauffe de la cavité du four à très haute température qui permet d'éliminer toutes les salissures qui proviennent des éclaboussures ou des débordements. Avant de procéder à un nettoyage pyrolyse de votre four, enlevez les débordements importants qui auraient pu se produire. Enlevez le surplus de graisse sur la porte à l'aide d'une éponge humide. Par mesure de sécurité, l'opération de nettoyage ne s'effectue qu'après blocage automatique de la porte, il est alors impossible de déverrouiller la porte.

Trois cycles de pyrolyse vous sont proposés. Les durées sont présélectionnées et non modifiables :

EFFECTUER UN CYCLE D'AUTONETTOYAGE

 **Pyro Auto** : compris entre 1h30 et 2h15 pour un nettoyage permettant un gain d'énergie.

 **Pyro 2H** : en 2h00 pour un nettoyage plus en profondeur de la cavité du four.

 **Pyro Express** : Cette fonction, aussi accessible en fin de cuisson, profite de la chaleur accumulée pour offrir un nettoyage automatique rapide de la cavité : elle nettoie une cavité peu sale en moins d'une heure.

Si la chaleur de votre four est suffisante : la pyro dure 59 mn sinon 1h30.

AUTONETTOYAGE IMMEDIAT

Sélectionnez la fonction «**NETTOYAGE**» lorsque vous êtes dans le menu général puis validez.

- Choisissez le cycle d'autonettoyage le plus adapté, exemple **PYRO AUTO** puis validez.

La pyrolyse démarre. Le décompte de la durée se fait immédiatement après la validation.

Au cours de la pyrolyse, le symbole  s'affiche dans le programmateur vous indiquant que la porte est verrouillée.

En fin de pyrolyse, une phase de refroidissement a lieu, votre four reste indisponible pendant ce temps.



Lorsque le four est froid, utilisez un chiffon humide pour enlever la cendre blanche. Le four est propre et à nouveau utilisable pour effectuer une cuisson de votre choix.

AUTONETTOYAGE AVEC DEPART DIFFERE

Suivre les instructions décrites dans le paragraphe précédent.

Sélectionnez fin cuisson.

Réglez l'heure de fin de pyrolyse que vous souhaitez avec la manette puis validez.

Au bout de quelques secondes, le four se met en veille et le départ de la pyrolyse est différé pour qu'elle se termine à l'heure de fin programmée.

Quand votre pyrolyse est terminée, arrêtez votre four en appuyant sur la touche .

REPLACEMENT DE LA LAMPE

⚠ Mise en garde : Assurez-vous que l'appareil est déconnecté de l'alimentation avant de remplacer la lampe pour éviter tout risque de choc électrique. Intervenez lorsque l'appareil est refroidi.

Caractéristiques de l'ampoule : 25 W, 220-240 V~, 300°C, G9.

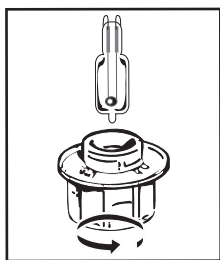

Vous pouvez remplacer vous-même la lampe lorsqu'elle ne fonctionne plus.

Dévissez le hublot puis sortez la lampe (utilisez un gant de caoutchouc qui facilitera le démontage). Insérez la nouvelle lampe et replacez le hublot.

Ce produit contient une source lumineuse de classe d'efficacité énergétique G.

• 10 ANOMALIES ET SOLUTIONS

| Questions | Réponses et Solutions |
|---|---|
| «AS» s'affiche (système Auto Stop). | Cette fonction coupe la chauffe du four en cas d'oubli. Mettez votre four sur ARRET. |
| Code défaut commençant par un «F». | Votre four a détecté une perturbation. Mettez le four à l'arrêt pendant 30 minutes. Si le défaut est toujours présent, effectuez une coupure de l'alimentation pendant une minute minimum. Si le défaut persiste, contactez le Service Après-Vente. |
| Le four ne chauffe pas. | Vérifiez si le four est bien branché ou si le fusible de votre installation n'est pas hors service. Vérifiez si le four n'est pas réglé en mode « DEMO » (voir menu réglages). |
| La lampe du four ne fonctionne pas. | Remplacez l'ampoule ou le fusible. Vérifiez si le four est bien branché. Voir chapitre remplacement de la lampe. |
| Le ventilateur de refroidissement continue de tourner à l'arrêt du four. | C'est normal, il peut fonctionner jusqu'à une heure maximum après la cuisson pour ventiler le four. Au-delà, contactez le Service Après-Vente. |

• 11 SERVICE APRES-VENTE

RELATIONS CONSOMMATEURS FRANCE

Pour en savoir plus sur nos produits ou nous contacter, vous pouvez :

> consulter notre site :

www.dedietrich-electromenager.com

> nous écrire à l'adresse postale suivante :

Service Consommateurs
DE DIETRICH
5 avenue des Béthunes
CS69526 SAINT OUEN L'AUMONE
95060 CERGY PONTOISE CEDEX

> nous appeler du lundi au vendredi de 8h30 à 18h00 au :

0 892 02 88 04 Service 0,50 €/min
+ prix appel

Service fourni par Brandt France, S.A.S.
au capital social de 100.000.000 euros.

RCS Nanterre 801 250 531.

NOTA :

• Dans le souci d'une amélioration constante de nos produits, nous nous réservons le droit d'apporter à leurs caractéristiques techniques, fonctionnelles ou esthétiques toutes modifications de leurs caractéristiques liées à l'évolution technique.

INTERVENTIONS FRANCE

Les éventuelles interventions sur votre appareil doivent être effectuées par un professionnel qualifié dépositaire de la marque. Lors de votre appel, afin de faciliter la prise en charge de votre demande, munissez-vous des références complètes de votre appareil (référence commerciale, référence service, numéro de série). Ces renseignements figurent sur la plaque signalétique.

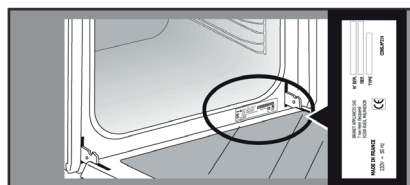

| | | | |
|----------|----------|----------------|---|
| | A | B | G |
| SERVICE: | C | TYPE: D | I CE |
| Nr | E | F | Made in France  |
| | H | | |

B : Référence commerciale

C : Référence service







H : Numéro de série

Vous pouvez nous contacter du lundi au samedi de 8h00 à 20h00 au :

09 69 39 34 34 Service gratuit
+ prix appel



CONSEIL DE CUISSON DU MODE MANUEL

| PLATS | |  | |  | |  | |  | |  | |  | | Temps de cuisson en minutes |
|----------------------------|-------------------------------|---|--------|---|--------|---|--------|---|--------|---|--------|---|--------|-----------------------------|
| | | °C | NIVEAU | °C | NIVEAU | °C | NIVEAU | °C | NIVEAU | °C | NIVEAU | °C | NIVEAU | |
| VIANDES | Rôti de porc (1kg) | 200 | 2 | | | | | | | | | 190 | 2 | 60 |
| | Rôti de veau (1kg) | 200 | 2 | | | | | | | | | 190 | 2 | 60-70 |
| | Rôti de boeuf | 240 | 2 | | | | | | | | | 200 | 2 | 30-40 |
| | Agneau (gigot, épaule 2,5 kg) | 220 | 2 | 220 | 2 | | | 200 | 2 | | | 210 | 2 | 60 |
| | Volailles (1 kg) | 200 | 3 | 220 | 3 | | | 210 | 3 | | | 185 | 3 | 60 |
| | Cuisses de poulet | | | 220 | 3 | | | 210 | 3 | | | | | 20-30 |
| | Côtes de porc / veau | | | 210 | 3 | | | | | | | | | 20-30 |
| | Côtes de boeuf (1kg) | | | 210 | 3 | | | 210 | 3 | | | | | 20-30 |
| | Côtes de mouton | | | 210 | 3 | | | | | | | | | 20-30 |
| POISSONS | Poissons grillés | | | 275 | 4 | | | | | | | | | 15-20 |
| | Poissons cuisinés (dorade) | 200 | 3 | | | | | | | | | 190 | 3 | 30-35 |
| | Poissons papillottes | 220 | 3 | | | | | | | | | 200 | 3 | 15-20 |
| LEGUMES | Gratins (aliments cuits) | | | 275 | 2 | | | | | | | | | 30 |
| | Gratins dauphinois | 200 | 3 | | | | | | | | | 180 | 3 | 45 |
| | Lasagnes | 200 | 3 | | | | | | | | | 180 | 3 | 45 |
| | Tomates farcies | 170 | 3 | | | | | | | | | 170 | 3 | 30 |
| PATISSERIES | Biscuit de Savoie - Génoise | | | | | | | | | 180 | 3 | 180 | 4 | 35 |
| | Biscuit roulé | 220 | 3 | | | | | | | 180 | 2 | 190 | 3 | 5-10 |
| | Brioche | 180 | 3 | | | 200 | 3 | | | 180 | 3 | 180 | 3 | 35-45 |
| | Brownies | 180 | 2 | | | | | | | | | 180 | 2 | 20-25 |
| | Cake - Quatre-quarts | 180 | 3 | | | | | | | 180 | 3 | 180 | 3 | 45-50 |
| | Clafoutis | 200 | 3 | | | | | | | | | 190 | 3 | 30-35 |
| | Cookies - Sablés | 175 | 3 | | | | | | | | | 170 | 3 | 15-20 |
| | Kugelhopf | | | | | | | | | 180 | 2 | | | 40-45 |
| | Meringues | 100 | 4 | | | | | | | 100 | 4 | 100 | 4 | 60-70 |
| | Madeleines | 220 | 3 | | | | | | | | | 210 | 3 | 5-10 |
| | Pâtes à choux | 200 | 3 | | | | | | | 180 | 3 | 200 | 3 | 30-40 |
| | Petits fours feuilletés | 220 | 3 | | | | | | | | | 200 | 3 | 5-10 |
| | Savarin | 180 | 3 | | | | | | | 175 | 3 | 180 | 3 | 30-35 |
| | Tarte pâte brisée | 200 | 1 | | | | | | | | | 200 | 1 | 30-40 |
| Tarte pâte feuilletée fine | 215 | 1 | | | | | | | | | 200 | 1 | 20-25 | |
| DIVERS | Pâté en terrine | 200 | 2 | | | | | | | | | 190 | 2 | 80-100 |
| | Pizza | | | | | 240 | 1 | | | | | | | 15-18 |
| | Quiche | 190 | 1 | | | 180 | 1 | | | | | 190 | 1 | 35-40 |
| | Soufflé | | | | | | | | | 180 | 2 | | | 50 |
| | Tourte | 200 | 2 | | | | | | | | | 190 | 2 | 40-45 |
| | Pain | 220 | 2 | | | | | | | | | 220 | 2 | 30-40 |
| Pain grillé | | | 275 | 4-5 | | | | | | | | | 2-3 | |

N.B : Avant d'être mises au four, toutes les viandes doivent rester au moins 1 heure à température ambiante.

* Selon modèle



ESSAIS D'APTITUDE A LA FONCTION SELON LA NORME IEC/EN 60350

| ALIMENT | MODE DE CUISSON | NIVEAU | ACCESSOIRES | °C | DUREE min. | PRECHAUFFAGE |
|--|-----------------|--------|---------------------|-----|------------|--------------|
| Sablés (8.4.1) | | 5 | plat 45 mm | 150 | 30-40 | oui |
| Sablés (8.4.1) | | 5 | plat 45 mm | 150 | 25-35 | oui |
| Sablés (8.4.1) | | 2 + 5 | plat 45 mm + grille | 150 | 25-45 | oui |
| Sablés (8.4.1) | | 3 | plat 45 mm | 175 | 25-35 | oui |
| Sablés (8.4.1) | | 2 + 5 | plat 45 mm + grille | 160 | 30-40 | oui |
| Petits cakes (8.4.2) | | 5 | plat 45 mm | 170 | 25-35 | oui |
| Petits cakes (8.4.2) | | 5 | plat 45 mm | 170 | 25-35 | oui |
| Petits cakes (8.4.2) | | 2 + 5 | plat 45 mm + grille | 170 | 20-40 | oui |
| Petits cakes (8.4.2) | | 3 | plat 45 mm | 170 | 25-35 | oui |
| Petits cakes (8.4.2) | | 2 + 5 | plat 45 mm + grille | 170 | 25-35 | oui |
| Gâteau moelleux sansmatière grasse (8.5.1) | | 4 | grille | 150 | 30-40 | oui |
| Gâteau moelleux sansmatière grasse (8.5.1) | | 4 | grille | 150 | 30-40 | oui |
| Gâteau moelleux sansmatière grasse (8.5.1) | | 2 + 5 | plat 45 mm + grille | 150 | 30-40 | oui |
| Gâteau moelleux sansmatière grasse (8.5.1) | | 3 | grille | 150 | 30-40 | oui |
| Gâteau moelleux sansmatière grasse (8.5.1) | | 2 + 5 | plat 45 mm + grille | 150 | 30-40 | oui |
| Tourte aux pommes (8.5.2) | | 1 | grille | 170 | 90-120 | oui |
| Tourte aux pommes (8.5.2) | | 1 | grille | 170 | 90-120 | oui |
| Tourte aux pommes (8.5.2) | | 3 | grille | 180 | 90-120 | oui |
| Surface gratinée (9.2.2) | | 5 | grille | 275 | 3-6 | oui |

* Selon modèle

NOTA : Pour les cuissons à 2 niveaux, les plats peuvent être sortis à des temps différents.

Recette avec levure (selon modèle)

Ingrédients:

• Farine 2 kg • Eau 1240 ml • Sel 40 g • 4 paquets de levure de boulanger déshydratée Mélanger la pâte avec le mixer et faire lever la pâte dans le four.

Procédure: Pour les recettes de pâtes à base de levure. Verser la pâte dans un plat résistant à la chaleur, retirer les supports de gradins fils et placer le plat sur la sole.

Préchauffez le four avec la fonction chaleur tournante à 40-50 °C pendant 5 minutes. Arrêtez le four et laissez lever la pâte 25-30 minutes grâce à la chaleur résiduelle.

